



Istituto Superiore di Sanità

PIANO DI EMERGENZA PARTE SPECIFICA

EDIFICI 2, 3, 6, 7, 7A



REDAZIONE VERIFICA APPROVAZIONE			
REDAZIONE	SPP		
VERIFICA	RSPP		
APPROVAZIONE	CE		
STATO DELLE REVISIONI			
Rev.N	Sezioni revisionate	Descrizione revisioni	data
03	Elenco ADE/APS	Aggiornamento personale ADE/APS	22/11/2016
02	Elenco ADE/APS	Aggiornamento personale ADE/APS	27/07/2015
01			10/02/2015

AREA B
Elenco Addetti Squadra Emergenza

	CS	ASE	10
FAVA LUCA 30-D-3 tel 2902/-blsd	1		
CANZONIERE FRANCO 13-C-7 tel 2444/ -		1	
COSTA FERDINANDO 6-A-108 tel 3665/-blsd		1	
FERRARA FULVIO 30-d-7 tel 3521/-blsd		1	
FRANCIA MASSIMILIANO 21-D-1 tel 2722/-		1	
FULGENZI DOMENICO 8A-C-32 tel 6073/-blsd		1	
MARCHESE ROBERTO SALVATORE PR-A-21 tel 2456/6065-blsd		1	
MARINI ADELMO 26-A-1 tel 2582/2899-blsd		1	
MARTELLI FABRIZIO 9-B- tel 3160/2530-		1	
PARISI LAURA 10-B-9 tel 3072/2481-		1	

Coordinatore delle Emergenze
CE

SORRENTINO EUGENIO 16-B-13 tel 6111

1

ed 2,3,6,7,7a
Elenco Addetti Emergenze e Primo Soccorso
RES
ADE
APS
17

BELLI ROBERTO 6-A-86 tel 3083/		1		
CAPONE IMERIO 3-B- tel 6089/		1		
CARDARELLI ENRICO 8-C-21 tel 3116/		1		
COLLACCHI BARBARA 6-A-113 tel 3119/		1	1	
FARCOMENI STEFANIA 6-A-114 tel 3083/		1		
FERRANTELLI FLAVIA 8-C-24 tel 3085/		1	1	
FRANCO MARINA 6-A-100 tel 3607/		1	1	
GILARDI YVAN 8-c- tel 2998/		1		
GIOVANNELLI CARLO 2-A-1 tel 2723/2022		1	1	
MAGGIORELLA MARIA TERESA 6-A-114 tel 3082/		1	1	
MICHELINI ZULEIKA 6-A-100 tel 3503/			1	
MICHETTI VERONICA 3-C-2 tel 6094/		1		
SAGRESTANI ANDREA 8A-B- tel 2514/2399			1	
SESTILI PAOLA 3-B-B02 tel 2394/			1	
SORRENTINO EUGENIO 16-B-13 tel 6111/	1			
SPADA MASSIMO 6-A-116 tel 3295/3513		1	1	
UBALDI FRANCESCA 6-A- tel 2134/		1	1	

**INDICE**

1.0	SCOPO	4
2.0	CAMPO DI APPLICAZIONE	5
2.1	DESCRIZIONE STRUTTURA	5
2.2	COMPARTIMENTAZIONE STRUTTURA	9
2.3	USCITE DI EMERGENZA	12
2.4	PUNTO DI RACCOLTA	20
2.5	ACCESSO SOCCORSI ESTERNI	22
3.0	SCENARI EMERGENZIALI	23
3.1	INCIDENTE CHIMICO	23
3.2	INCIDENTE CON AGENTI BIOLOGICI	25
3.3	INCIDENTE CON MATERIALE RADIOATTIVO	27
3.4	INCENDIO	28
3.5	TERREMOTO	28
3.6	EVACUAZIONE	28
4.0	MODALITA' OPERATIVE	32
4.1	SCHEMA CHIAMATA SOCCORSI	32
4.2	INFORMAZIONI	32
4.3	PROCEDURE PER LA GESTIONE DELLE EMERGENZE	33
4.4	PROCEDURE PER LA PREVENZIONE DELLE EMERGENZE	33
4.5	PRESIDI IN CASO DI EMERGENZA - ARMADI DPI	34
4.7	DEFIBRILLATORE AUTOMATICO ESTERNO DAE	35
	ALLEGATI . MISURE DI EMERGENZA PER TIPOLOGIE DI EVENTO	37



1.0 SCOPO

Il Piano di Emergenza Parte Specifica **PS** elaborato per ogni struttura è uno strumento operativo, per affrontare al meglio una possibile emergenza sul proprio posto di lavoro all'interno della struttura (STR) analizzata.

Per una completa comprensione del Piano Specifico **PS** è necessario leggere il Piano di Emergenza Parte Generale dell'ISS (PEISS) che è consultabile sul sito Intranet del Servizio Prevenzione e Protezione, nella Sezione Emergenze.

Le informazioni contenute nel presente documento, sono divulgate tra tutti gli occupanti della struttura, anche tramite l'affissione degli allegati contenuti nel presente piano.

2.0 CAMPO DI APPLICAZIONE

2.1 DESCRIZIONE STRUTTURA

Il presente Piano Specifico di Emergenza PS tratta la Struttura Edifici 2, 3, 6, 7 appartenente all'Area B dell'Istituto Superiore di Sanità.

Nella tabella sottostante sono riportate brevi schede riepilogative degli edifici che compongono la struttura.

Tabella – SINTESI DELLA STRUTTURA 1291

Edificio 2

(o "Stabulario SPVSA")

- Anno di costruzione: **1960**
- Ristrutturazione parziale
- Area: **B**
- n° Piani: **1**
- Superficie totale: **348 m²**
- Affollamento: **12 unità**
- n° Luoghi di lavoro: **16**
- n° Aree comuni: **6**



L'edificio 2 è collocato all'interno dell'area B del comprensorio ISS, è costituito da una costruzione isolata al centro di un piazzale, in muratura perimetrale e pilastri in c.a. centrali, solaio in latero cemento e tetto piano. Sulla copertura sono installati gli impianti di condizionamento a servizio dell'edificio raggiungibili attraverso una scala esterna.

Edificio 3

- Anno di costruzione: **1960**
- Ultima ristrutturazione: **2003**
- Area: **B**
- n° Piani: **3**
- Superficie totale: **774 m²**
- Affollamento: **32 unità**
- n° Luoghi di lavoro: **21**
- n° Aree comuni: **31**



L'edificio 3 è collocato all'interno dell'area B del comprensorio ISS, si sviluppa su n. 2 piani (individuati dalle lettere da A a C) fu costruito a supporto del laboratorio di parassitologia, negli anni '70 il piano B e C subirono una trasformazione, in particolare il piano C un allargamento sul terrazzo precedentemente adibito a stabulario, la conformazione attuale è frutto di una ristrutturazione degli anni '90. L'edificio 3 fa parte del gruppo di edifici ristrutturati nel periodo 2003-2005 "cosiddetti edifici SAC".

L'edificio è accessibile da un ingresso principale, in cui è presente anche uno scivolo per disabili si sviluppa attorno un vano scale da cui ad ogni piano si innesta un corridoio che distribuisce i locali, l'edificio è inoltre servito da un ascensore interno e da una scala antincendio esterna.

Edificio 6

(o "Stabulario centrale")

- Anno di costruzione: **1940**
- Ultima ristrutturazione: **1980-1990**
- Area: **B**
- n° Piani: **2**
- Superficie totale: **5276 m²**
- Affollamento: **140 unità**
- n° Luoghi di lavoro: **155**
- n° Aree comuni: **77**



L'edificio 6 è collocato all'interno dell'area B del comprensorio ISS, negli anni '40 fu costruito lo scheletro dell'edificio perché inizialmente costituiva la pensilina di un parcheggio, la costruzione totale avvenne negli anni 80 per ospitare i laboratori di ricerca sull'AIDS.

L'intero edificio si sviluppa a ridosso del confine con la Facoltà di Economia dell'Università la Sapienza, costituisce un edificio a due piani con un notevole sviluppo lineare a piano terra di 180m circa per 13m di profondità nella parte centrale; ha una pianta con un nucleo rettangolare di 120m circa, da cui si stacca una testata fusiforme di circa 60m, sul lato via del Castro Laurenziano, leggermente inclinata dall'asse longitudinale e una testata, sul lato opposto di forma trapezia, di maggiore profondità.

L'edificio, è costituito da corpi di fabbrica realizzati in varie epoche di cui la meno recente risale alla seconda metà degli anni 80, destinata alla la ricerca sull'AIDS. L'edificio è stato realizzato dove sorgeva un parcheggio coperto, con pavimentazione in blocchetti di porfido, in alcune zone rimaste in opera.

Il piano secondo si sviluppa, nella parte centrale dell'edificio per un fronte di 90m e un profondità di 8 m circa; le estremità di questo piano sono collegate, ortogonalmente, attraverso due percorsi aerei, con l'adiacente edificio 8.

I collegamenti verticali fra i due piani con scala e ascensore si trovano all'interno dell'edificio 8, preesistente rispetto all'edificio 6.

I locali a ridosso del confine con l'Università sono contromuro e non sono finestrati. Esistono due chiostrine che permettono di illuminare alcuni locali che altrimenti sarebbero stati privi di finestre. Sulla copertura a terrazza del piano primo, sono posti gli impianti di trattamento aria dell'edificio, compresa una centrale termica sussidiaria locale, che supporta e/o sostituisce, per le esigenze dell'edificio, che ospita numerosi stabulari la centrale termica dell'insediamento (la sperimentazione su animali richiede infatti continuità del condizionamento artificiale).

Edificio 7

- Anno di costruzione: **1940**
- Ristrutturazione parziale
- Area: **B**
- n° Piani: **1**
- Superficie totale: **109 m²**
- Affollamento: **10 unità**
- n° Luoghi di lavoro: **4**
- n° Aree comuni: **3**



L'edificio 7 è collocato all'interno dell'area B del comprensorio ISS, costruito per ospitare l'abitazione del custode trasformato negli anni '90 in uffici.

L'edificio 7, a pianta quadrata di un solo livello, è distribuito da un corridoio lungo non più di 9m che unisce tutti i locali e mette in comunicazione l'ingresso con un resede esterno.

Edificio 7a

- Anno di costruzione: **2000**
- Ultima ristrutturazione: ...
- Area: **B**
- n° Piani: **1**
- Superficie totale: **13 m²**
- Affollamento: **0 unità**
- n° Luoghi di lavoro: **1**
- n° Aree comuni: **0**



L'edificio 7a è collocato all'interno dell'area B del comprensorio ISS, è una piccola struttura prefabbricata di recente installazione, ad un solo livello utilizzata come magazzino.

Di seguito sono riportate le facciate esterne degli edifici sopra individuati che compongono la struttura 1291.

Tabella – FACCIATE ESTERNE DEGLI EDIFICI

Edificio 2

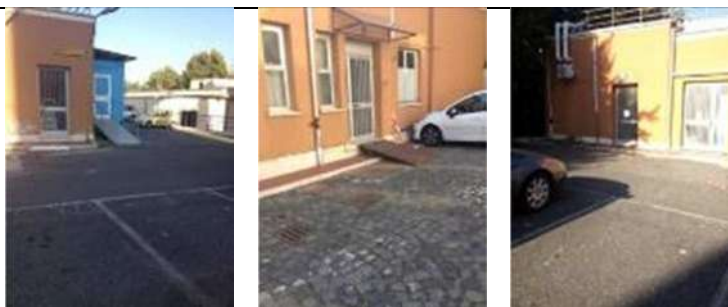

Edificio 3



Edificio 6



Edificio 7







Edificio 7a



2.2 COMPARTIMENTAZIONE STRUTTURA

La struttura 1291 è suddivisa in **13** compartimenti individuati nella tabella sottostante; in caso di evacuazione il sistema delle vie di fuga non permette il passaggio del personale da un compartimento all'altro.

TABELLA – COMPARTIMENTI STR 1291	
COMPARTIMENTO 2	
	
Edificio 2 piano A e box prefabbricato appendice dell'edificio	
COMPARTIMENTO 3A	
	
Piano A dell'edificio 3	
COMPARTIMENTO 3B	
	
Piano B dell'edificio 3	
COMPARTIMENTO 3 C	
	
Piano C dell'edificio 3	
COMPARTIMENTO 6 A 1	

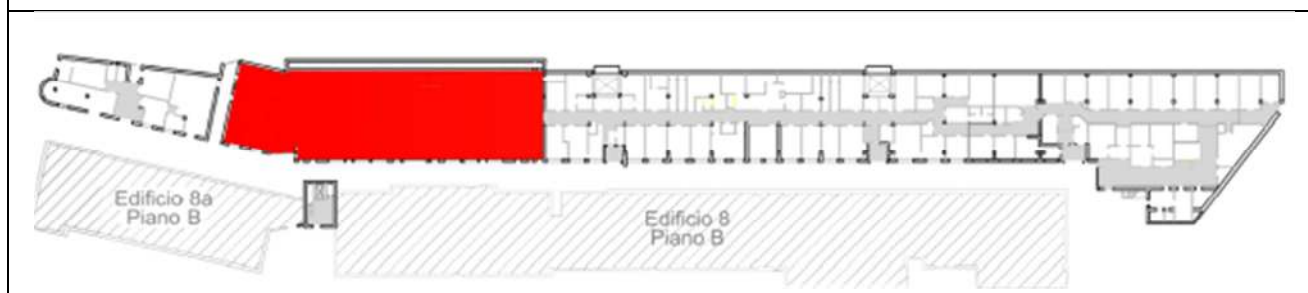

Appendice lato Via del Castro Laurenziano edificio 6 piano A (organismo Notificato)

COMPARTIMENTO 6 A 2

Zona centrale edificio 6 piano A (stanze da 119 a 138)

COMPARTIMENTO 6 A 3

Zona centrale edificio 6 piano A (stanze da 90 a 115)

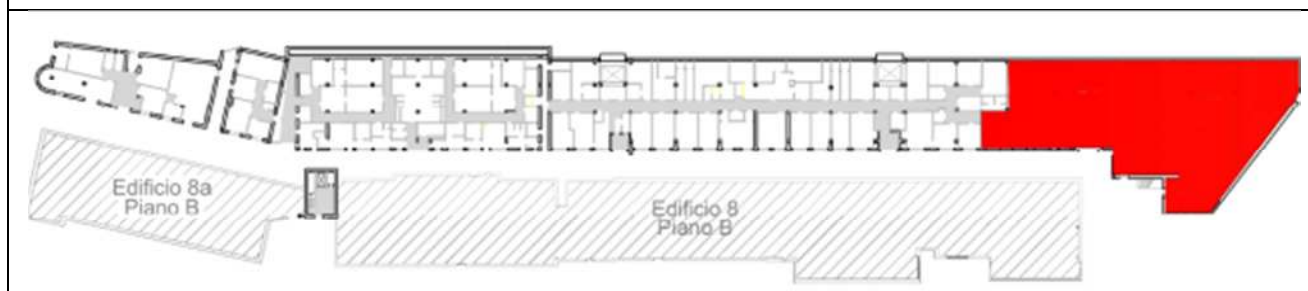
COMPARTIMENTO 6 A 4

Appendice lato Valerio Massimo (stanze da 69 a 89)

COMPARTIMENTO 6 B 1

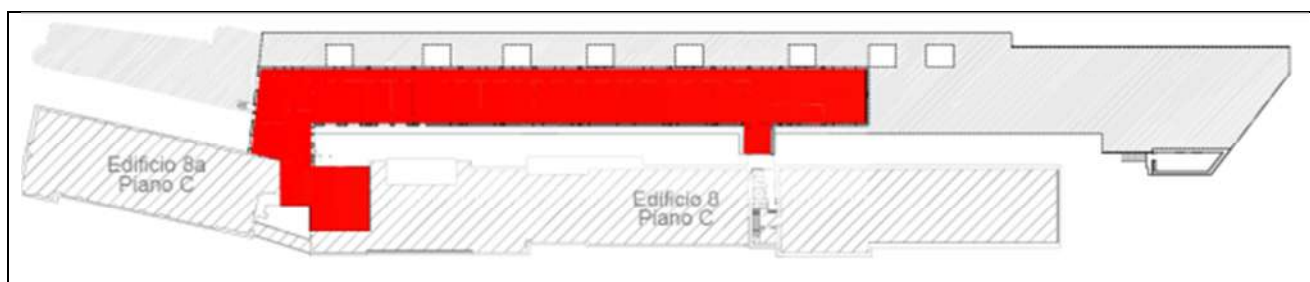

Edificio 6 piano B

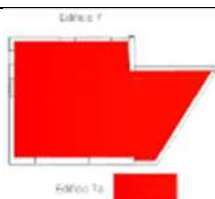
COMPARTIMENTO 7 – 7A

Edificio 7 piano A , e Piccolo magazzino prefabbricato con uscita su livello strada

In **allegato P1** sono predisposte le planimetrie di emergenza affisse sui piani della struttura e possono essere affisse all'interno di ogni stanza come strumento guida in caso di esodo.

2.3 USCITE DI EMERGENZA

All'interno della struttura 1291 sono presenti le seguenti uscite di Emergenza, distinte per compartimento.

TABELLA – USCITE STR 1291	
COMPARTIMENTO 2	
	
Ingresso principale dell'edificio 2 .	
COMPARTIMENTO 2	
	
Uscita posteriore edificio 2.	
COMPARTIMENTO 2	
	
Ingresso del laboratorio mobile P3 , appendice dell'edificio 2	
COMPARTIMENTO 3A	



Ingresso principale dell'edificio collocato al livello A con annesso scivolo per disabili.

COMPARTIMENTO 3A

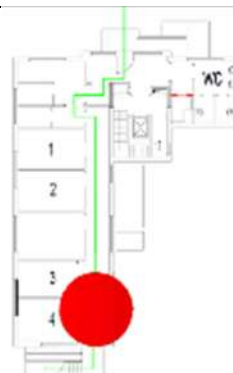

Uscita al piano A contrapposta all'ingresso principale che immette sulla scala di emergenza esterna.

COMPARTIMENTO 3B



Uscita collocata la piano B tramite il corpo scala interno permette di arrivare al punto di raccolta tramite l'ingresso principale dell'edificio.

COMPARTIMENTO 3C



Uscita collocata la piano C tramite il corpo scala interno permette di arrivare al punto di raccolta tramite l'ingresso principale dell'edificio.

COMPARTIMENTO 6 A 1

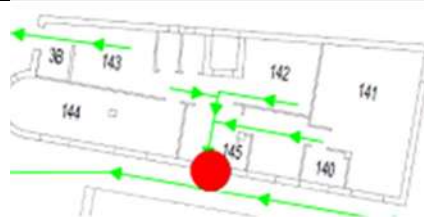

Uscita a livello strada che immette sul viale antistante l'edificio

COMPARTIMENTO 6 A 2





Uscite a livello strada che immettono sul viale antistante l'edificio

COMPARTIMENTO 6 A 3

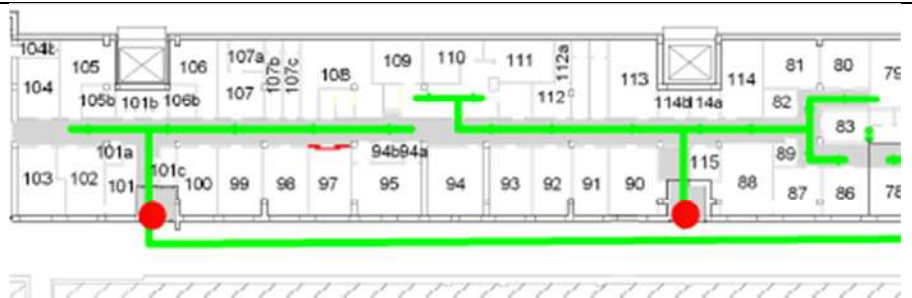

Uscite che immettono sul livello strada

COMPARTIMENTO 6 A 4





Uscite che immettono sul livello strada

COMPARTIMENTO 6 B 1



passando per il collegamento che conduce all'edificio 8 è possibile utilizzare la scala per arrivare al livello strada e raggiungere il punto di raccolta.

COMPARTIMENTO 6 B 1







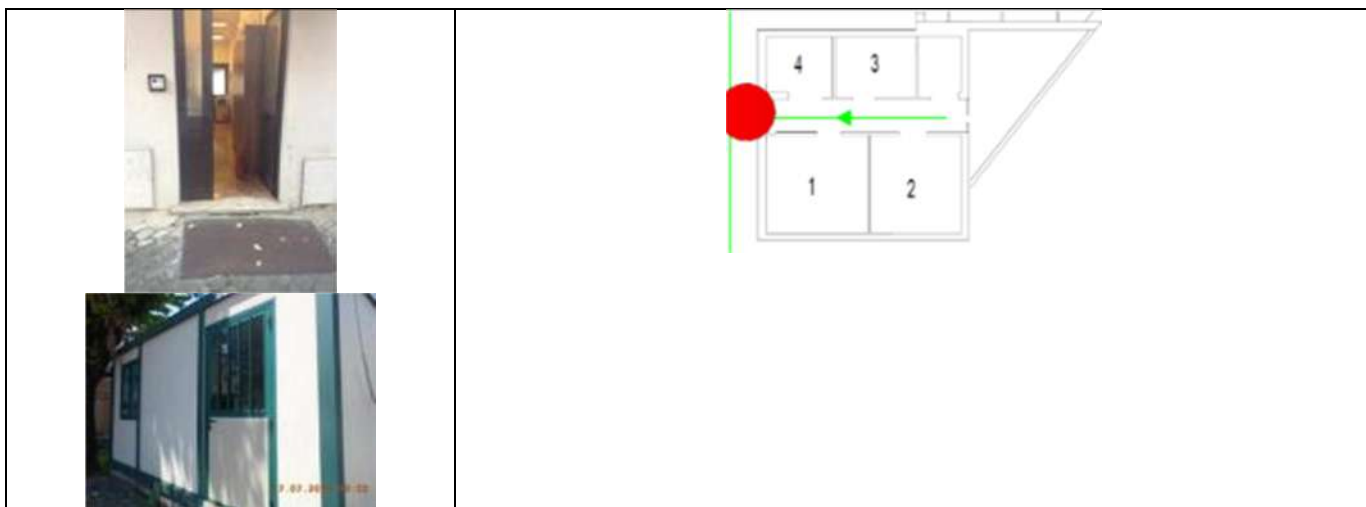



Uscita del compartimento 6B3, passando per il collegamento che conduce all'edificio 8 è possibile utilizzare la scala per arrivare al livello strada e raggiungere il punto di raccolta.

COMPARTIMENTO 7 -7A

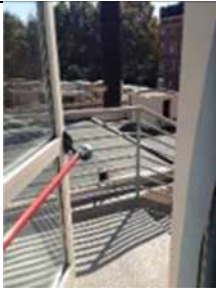

Unica uscita dell'edificio corrispondente con l'ingresso principale a livello strada.

All'interno di alcuni compartimenti sono presenti ulteriori uscite intese come **vie secondarie**, da utilizzare solo nel caso in cui le uscite di emergenza non siano fruibili.

TABELLA – USCITE SECONDARIE STR 1291	
COMPARTIMENTO 2	
	
Uscita collocata all'interno della stanza n. 10	
COMPARTIMENTO 2	
	
uscita collocata all'interno della stanza n. 16	
COMPARTIMENTO 3B	
	
Uscita al piano B che tramite una porta REI immette sull'uscita per la scala antincendio esterna.	
COMPARTIMENTO 3C	
	
Uscita collocata all'interno della stanza n. 4 sede della Direzione del Dip. EOMM, il personale della segreteria individuato come ADE dispone delle chiavi della stanza, che se chiusa al momento di un'emergenza viene aperta per consentire il deflusso del personale verso l'uscita che immette sulla	

scala antincendio esterna.

COMPARTIMENTO 6 A 1



Uscita a livello strada che immette su un piccolo piazzale adiacente l'edificio

COMPARTIMENTO 6 B 1



Uscite in corrispondenza della stanza n. 25, e in corrispondenza della stanza n. 14, n. 17, n. 19

2.4 PUNTO DI RACCOLTA

Nella figura sottostante sono riportati tutti i punti di raccolta presenti all'interno dell'ISS.

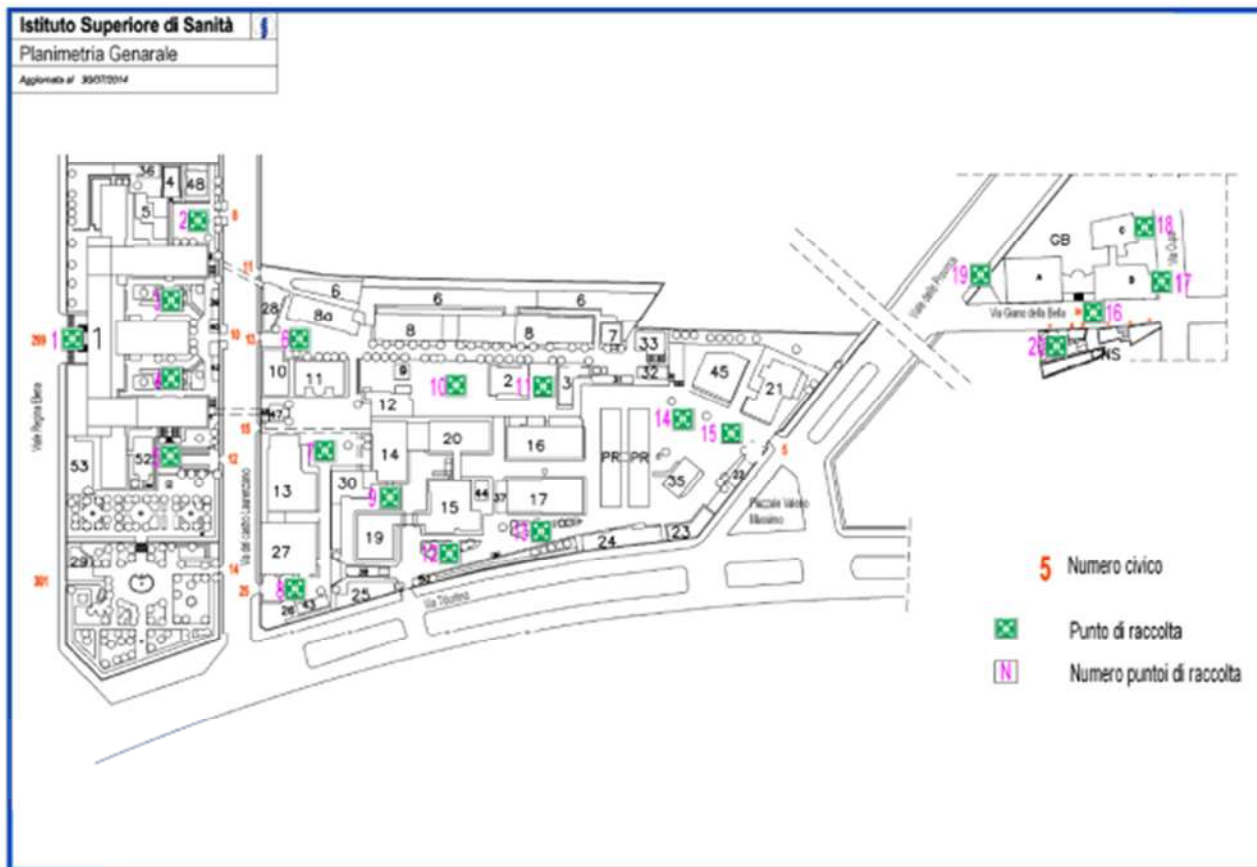

La tabella seguente elenca i “punti di raccolta” che interessano la struttura **1291**,

Tabella – PUNTI DI RACCOLTA STR 1291

Edifici 2,3,6,7,7a

Punto di Raccolta n° 6 : Piazzale antistante l'edificio 8A, che immette sul viale alberato dell'area B del comprensorio ISS



Punto di Raccolta n° 10 : Piazzale compreso tra l'edificio 9 e l'edificio 2 adiacente il viale alberato dell'area B del comprensorio ISS.



Punto di Raccolta n° 11: Piazzale antistante l'edificio 16 e compreso tra gli edifici 2 e 3, adiacente il viale alberato dell'area B del comprensorio ISS.



2.5 ACCESSO SOCCORSI ESTERNI

In caso di emergenza, l'accesso dei soccorsi esterni per raggiungere la STR 1291 è possibile attraverso le portinerie, riportate in Tabella.



Tabella – ACCESSO SOCCORSI ESTERNI STR 1291

ed 2,3,6,7,7a

Portineria di Via Del Castro Laurenziano n. 25

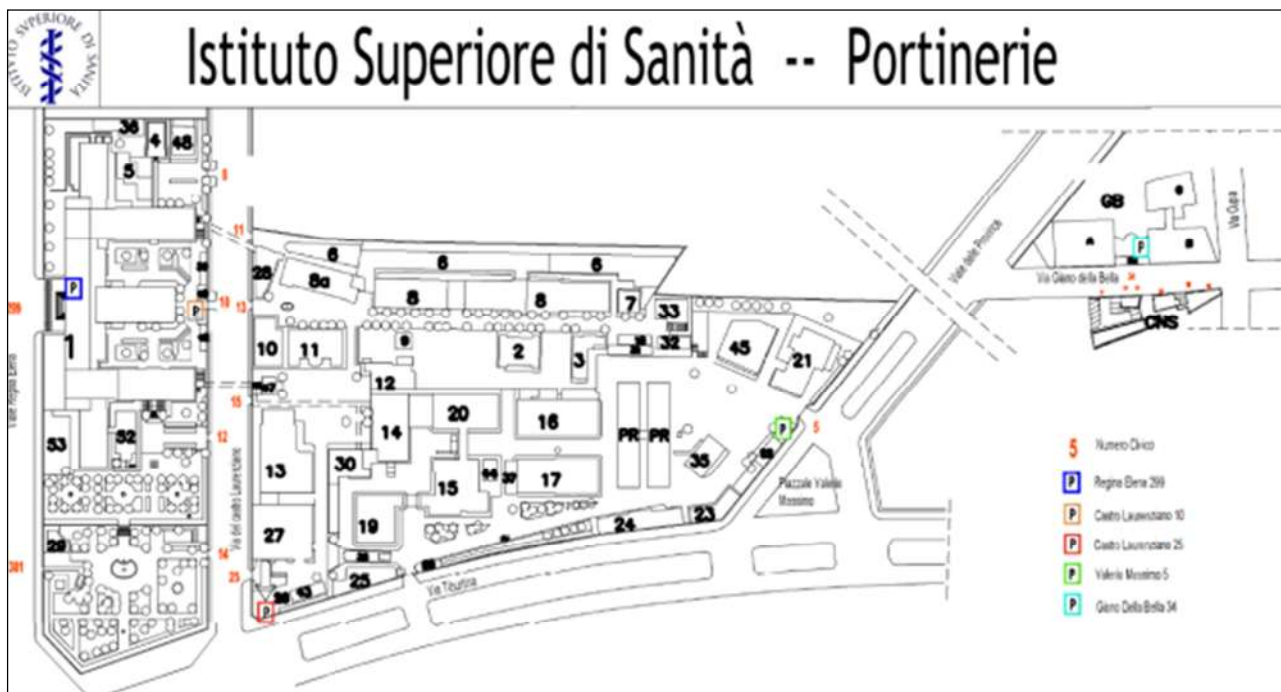

Portineria di Piazzale Valerio Massimo n. 5



3.0 SCENARI EMERGENZIALI











Oltre alle emergenze ragionevolmente prevedibili per tutto il comprensorio ISS quali incendio e terremoto; per la struttura oggetto del presente documento sono stati presi in considerazione i seguenti scenari emergenziali:

3.1 INCIDENTE CHIMICO

All'interno della struttura considerata sono presenti attività che comportano l'utilizzo di sostanze chimiche di varia natura e con diversi gradi di pericolosità.

In caso di emergenza, le tabelle di sintesi riportate in questo costituiscono un utile strumento finalizzato alla rapida individuazione degli ambienti caratterizzati da livelli di pericolosità più elevata.

Si riportano di seguito i simboli e le indicazioni di pericolo per le sostanze pericolose.

Tabella – SIMBOLI E INDICAZIONI DI PERICOLO			
	Corrosivo (C)		Irritante (Xi)
	Esplosivo (E)		Pericoloso per l'ambiente (N)
	Facilmente infiammabile (F)		Comburente (O)
	Estremamente infiammabile (F+)		Tossico (T)
	Nocivo (Xn)		Molto tossico (T+)

La tabella sottostante mostra un quadro di sintesi per quanto riguarda l'utilizzo di sostanze pericolose nella struttura 1291. In particolare, per ogni luogo di lavoro (del quale è specificata ubicazione e tipologia), ogni riga riporta i conteggi complessivi delle sostanze ivi utilizzate distinte in base alle indicazioni di pericolo.

Tabella - UTILIZZO DI SOSTANZE PERICOLOSE										
Luogo di lavoro	C	E	F	F+	Xn	Xi	N	O	T	T+
3 B 4 (2-Lab B-C)	5		12		2		10		14	12
3 B 5 (2-Lab B)	1		3				4	1	5	3
6 A 105 (2-Lab B)	1		1				1		2	
6 A 106 (2-Lab B)	3		8		3		6		8	6
6 A 110 (2-Lab B)			2		1		1		2	2
6 A 111 (2-Lab B)					1		1		1	1
6 A 113 (1-Std)									1	
6 A 116 (2-Lab B)	2			1	1		2		3	5
6 A 119 (2-Lab B-C)	3		4				1		2	1
6 A 122 (2-Lab B)							1		2	
6 A 123 (2-Lab B-C)	1				1		4	1	3	1
6 A 124 (2-Stab)			1							
6 A 125 (2-Lab B)			1				1			1

6 A 129 (2-Stab)							1			
6 A 130 (2-Lab B)							1			
6 A 137 (2-Lab B-C)	11	20		3	2	15		35	27	
6 A 144 (2-Std/Lab Str)		1		1		1				
6 A 80 (2-Lab B)								2		
6 A 81 (3-Cam C)		1				1				1
6 A 90 (2-Lab B-C)	1	6		1		4	1	5	5	
6 A 91 (2-Lab C)	1	5		1		6	1	6	8	
6 A 92 (2-Lab B)	1							1	2	
6 A 93 (2-Std/Lab B)	2	5		1		4	1	3	4	
6 A 94 (2-Lab B)	1	3						5	1	
6 A 95 (2-Lab B)								1		
6 A 98 (2-Lab B)	1	1						1		
6 B 11 (2-Stab)	1							1		
6 B 13 (2-Stab)	1									
6 B 14 (2-Stab)	1							1		
6 B 15 (2-Stab)	1									
6 B 26 (2-Std/Lab B)		1				1		1		
6 B 31 (2-Std/Lab B)		1								
6 B 7 (2-Lab B)	5	8		2		8	2	15	10	
6 B 8 (2-Lab B)	5	8		2		8	2	14	10	

La tabella seguente sintetizza infine la conservazione di sostanze pericolose nella struttura 1291.

In particolare, per ogni attrezzatura di conservazione (della quale è specificata tipologia e collocazione, con eventuale indicazione di area prossima in caso di corridoi indicati con “0”), ogni riga riporta i conteggi complessivi delle sostanze ivi utilizzate distinte in base alle indicazioni di pericolo.

Tabella - CONSERVAZIONE DI SOSTANZE PERICOLOSE											
Attrezzatura di conservazione	Collocazione	C	E	F	F+	Xn	Xi	N	O	T	T+
C083395 (Frigoriferi)	3 B 3 ()									1	
C079648 (Frigoriferi)	3 C 5 ()			4		10		6	2	2	8
C075740 (Armadi di sicurezza)	6 A 0 ()			10				4		4	8
C083955 (Frigoriferi)	6 A 120 ()	1		1						2	1
C070492 (Cappa chimica)	6 A 125 ()							1		3	1
C070692 ()	6 A 91 ()									2	2
C070692 (Cappa chimica)	6 A 91 ()									2	2
C070693 ()	6 A 91 ()										1
C070693 (Cappa chimica)	6 A 91 ()										1
C080514 (Cappa chimica)	6 A 99 ()			3				3		2	3

In caso di emergenze che coinvolgono sostanze chimiche, è necessario attenersi a quanto indicato nelle schede di sicurezza.

Sul sito intranet del SPP all’ interno della sezione Agenti di Rischio è possibile consultare materiali contenenti informazioni sull’utilizzo ed immagazzinamento in sicurezza dei prodotti chimici.

Si ricorda che le schede di sicurezza dei prodotti chimici contengono informazioni utili nelle sezioni:

4 – Primo Soccorso

5 – Misure Lotta antincendio

6 – Misure da prendere in caso di versamento accidentale.

3.2 INCIDENTE CON AGENTI BIOLOGICI

All'interno della struttura considerata sono presenti attività che comportano l'esposizione ad agenti biologici di varia natura e con diversi gradi di pericolosità.

In caso di emergenza le tabelle di sintesi riportate in questo paragrafo costituiscono un utile strumento finalizzato alla rapida individuazione degli ambienti caratterizzati a livelli di pericolosità più elevata.

La tabella sottostante sintetizza l'utilizzo di agenti biologici nella struttura 1291. In particolare, per ogni luogo di lavoro (del quale è specificata ubicazione e tipologia), ogni riga riporta il massimo grado di rischio riscontrato (classificazione BSL secondo 81/08) ed il tipo di utilizzo dell'agente (deliberato o non).

Tabella - UTILIZZO DI AGENTI BIOLOGICI		
Luogo di lavoro	Classificazione BSL (secondo 81/08)	Tipo di utilizzo
2 A 16 (2-Lab B-C)	3(**)	deliberato
2 A 17 (2-Lab B-C)	3(**)	deliberato
2 A 19 (2-Lab B-C)	3(**)	deliberato
2 A 20 (2-Lab B-C)	3(**)	deliberato
2 A 4 (2-Stab)	2	deliberato
2 A 5 (2-Lab B-C)	3(**)	deliberato
2 A 6 (2-Lab B-C)	3(**)	deliberato
2 A 7 (2-Stab)	3(**)	deliberato
2 A 9 (2-Stab)	3(**)	deliberato
3 A 13 (5-Interc)	2	deliberato
3 B 4 (2-Lab B-C)	2	deliberato
3 B 5 (2-Lab B)	2	deliberato
6 A 106 (2-Lab B)	3(**)	deliberato
6 A 106 (2-Lab B)	3(**)	non delib
6 A 108 (3-Loc Str)	3(**)	non delib
6 A 109 (2-Lab B)	3(**)	deliberato
6 A 110 (2-Lab B)	3(**)	deliberato
6 A 110a (5-Corr)	3(**)	non delib
6 A 110a (5-Corr)	3(**)	deliberato
6 A 111 (2-Lab B)	3(**)	deliberato
6 A 116 (2-Lab B)	2	non delib
6 A 116 (2-Lab B)		deliberato
6 A 118 (3-Loc Str)	3(**)	deliberato
6 A 119 (2-Lab B-C)	2	non delib
6 A 119 (2-Lab B-C)		deliberato
6 A 122 (2-Lab B)	2	non delib
6 A 122 (2-Lab B)	2	deliberato
6 A 123 (2-Lab B-C)		
6 A 123 (2-Lab B-C)	2	non delib
6 A 123 (2-Lab B-C)	2	deliberato

6 A 124 (2-Stab)		
6 A 124 (2-Stab)	2	non delib
6 A 125 (2-Lab B)	2	non delib
6 A 128 (2-Stab)	2	non delib
6 A 129 (2-Stab)	2	non delib
6 A 130 (2-Lab B)	2	non delib
6 A 130 (2-Lab B)		deliberato
6 A 131 (2-Lab B)		deliberato
6 A 131 (2-Lab B)	2	non delib
6 A 132 (2-Stab)	2	non delib
6 A 133 (2-Stab)	2	non delib
6 A 137 (2-Lab B-C)	2	non delib
6 A 79 (2-Lab B)	2	deliberato
6 B 10 (2-Stab)	2	deliberato
6 B 11 (2-Stab)	2	deliberato
6 B 12 (2-Stab)	2	deliberato
6 B 13 (2-Stab)	2	deliberato
6 B 14 (2-Stab)	2	deliberato
6 B 15 (2-Stab)	2	deliberato
6 B 16 (2-Stab)	2	deliberato
6 B 17 (2-Stab)	3	deliberato
6 B 18 (2-Stab)	2	deliberato
6 B 19 (2-Stab)	2	deliberato
6 B 20 (2-Stab)	2	deliberato
6 B 25 (2-Magaz)	2	non delib
6 B 26 (2-Std/Lab B)	2	non delib
6 B 26 (2-Std/Lab B)	2	deliberato
6 B 27 (2-Stab)	2	non delib
6 B 28 (2-Stab)	2	non delib
6 B 29 (2-Stab)	2	deliberato
6 B 29 (2-Stab)	2	non delib
6 B 30 (2-Std/Lab B)	2	deliberato
6 B 30 (2-Std/Lab B)	2	non delib
6 B 31 (2-Std/Lab B)	2	non delib
6 A 116 (2-Lab B)	ISS	deliberato
6 A 119 (2-Lab B-C)	ISS	deliberato
6 A 123 (2-Lab B-C)	ISS	
6 A 124 (2-Stab)	ISS	
6 A 130 (2-Lab B)	ISS	deliberato
6 A 131 (2-Lab B)	ISS	deliberato

La tabella seguente, infine, restituisce un quadro della conservazione degli agenti biologici nella struttura 1291. In particolare, per ogni attrezzatura di conservazione (della quale è specificata tipologia e collocazione, con eventuale indicazione di area prossima in caso di corridoi indicati con “0”), ogni riga riporta il massimo grado di rischio riscontrato.

Tabella - CONSERVAZIONE DI AGENTI BIOLOGICI		
Attrezzatura di conservazione	Collocazione	Classificazione BSL (secondo 81/08)

C076962 (Cont. azoto liquido)	6 A 107 ()	2
C082649 (Frigoriferi)	6 A 107 ()	2
C074959 (Frigoriferi)	6 A 112 ()	2
C077153 (Frigoriferi)	6 A 123 ()	2
C080448 (Frigoriferi)	6 A 83 ()	2

In caso di emergenze che coinvolgono materiale biologico è necessario:

- Limitare l'estendersi della zona contaminata o limitare l'introduzione nel corpo dell'agente e/o liquido biologico
- Se possibile rimuovere la contaminazione
- Porre attenzione all'eventuale presenza di tagli e/o ferite

Sul sito intranet del SPP all'interno della sezione Agenti di Rischio è possibile consultare vari manuali e linee guida come la Guida Operativa per la manipolazione di materiale biologico, che contiene all'interno dell'Allegato 7 la descrizione delle Procedure di emergenza in laboratorio.

3.3 INCIDENTE CON MATERIALE RADIOATTIVO

All'interno della struttura il rischio radioattivo è legato alla presenza di luoghi di lavoro in cui sono utilizzati agenti radioattivi (sorgenti e radioisotopi) e riportati nella tabella sottostante. In particolare, per ogni luogo di lavoro (del quale è specificata ubicazione e tipologia), è riportata l'indicazione della numerosità di UOsub che utilizzano l'agente.

TABELLA - UTILIZZO AGENTI RADIOATTIVI					
Luogo di lavoro	Cadmio (109Cd)	cromo (51Cr)	fosforo (32P)	Trizio (3H)	zolfo (35S)
3-B-2-studio				1	
6-A-106-laboratorio bio		2		1	
6-A-109-laboratorio bio				1	
6-A-116-laboratorio bio				1	
6-A-121-camera calda				1	
6-A-122-laboratorio bio				1	
6-A-123-laboratorio chi-bio				1	
6-A-81-camera calda				3	2
6-B-23-locale strumentazione	1				
6-B-6-studio/lab bio			1	1	
6-B-8a-camera calda			1		

In caso di emergenze che coinvolgono materiale radioattivo, è necessario:

- Porre attenzione all'eventuale presenza di tagli e/o ferite
- Evitare il contatto del materiale radioattivo con le mucose
- Allontanarsi dalla zona investita dalla contaminazione

Sul sito intranet del SPP all'interno della sezione Radioprotezione è possibile consultare il Manuale Operativo di Radioprotezione che contiene procedure di emergenza in caso di incidente che comporti una contaminazione ambientale e personale.

3.4 INCENDIO

La valutazione del rischio incendio per la STR 1291 risulta essere:

Tabella - RISCHIO INCENDIO					
Edificio (Piano)	2	3	6	7	7a
Rischio Incendio "R" (R = P x M)	BASSO	BASSO	MEDIO	BASSO	BASSO

3.5 TERREMOTO

Sono presenti diversi ascensori riportanti l'indicazione di non utilizzo in caso di incendio e terremoto. Non si evidenziano zone della struttura con caratteristiche strutturali di pericolosità.

3.6 EVACUAZIONE

La struttura 1291 è suddivisa in 13 compartimenti, il personale di ogni compartimento segue il percorso individuato in caso di emergenza per arrivare ai punti di raccolta, raggiungibili attraverso le uscite di emergenza.

Nella Planimetria sottostante è indicata la posizione che il personale addetto alle emergenze deve tenere in caso di evacuazione della struttura per indirizzare il personale nella giusta direzione e accertarsi che tutti abbiano abbandonato la struttura e raggiunto il punto di raccolta.

Le posizioni del personale addetto sono distinte in base alla colorazione in:

- COLORE GIALLO - POSIZIONI DINAMICHE AL LIVELLO NELLA STRUTTURA:

indirizzano il personale dei vari compartimenti verso le uscite assicurandosi che tutti abbiano abbandonato il luogo di lavoro e fungendo da "chiudi-fila", le frecce verdi indicano la direzione delle vie di fuga;

- COLORE AZZURRO - POSIZIONE STATICA FUORI STRUTTURA:

indirizzano il personale giunto all'esterno della struttura verso il luogo di raccolta individuato nel cortile interno dell'area A del comprensorio ISS;

- COLORE ROSSO - POSIZIONI STATICHE AL LIVELLO DELLA STRUTTURA:

gestiscono il deflusso del personale lungo le scale individuate come via di fuga, presidiando le stesse in modo da evitare un sovraffollamento e facendo defluire il personale.

Quest'ultima posizione nelle prove di evacuazione sono tenute dagli ASE con il coordinamento di CE e CS, ma in situazioni emergenziali che richiedono tempi di intervento immediati con una tempestiva evacuazione del personale, gli ADE o APS dalla struttura devono gestire l'uscita del personale dividendosi tra le varie posizioni sopra indicate.

Le posizioni che il personale addetto deve tenere durante un'evacuazione vengono illustrate durante riunioni di coordinamento e organizzazione delle prove di evacuazione, programmate dal CE in accordo con il personale addetto alle emergenze di Area e Struttura.

Nella struttura sono affisse le planimetrie che indicano il percorso da seguire in caso di emergenza.

Immagine posizione Ed. 2

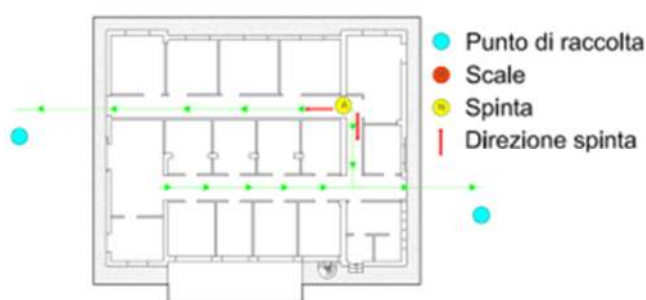

NOTE:

Posizione Punto di raccolta: preliminarmente verifica zona terrazzo

Immagine posizione Ed. 3 livello A



NOTE:

Posizione Punto di raccolta: verifica che non sia utilizzate la scala di emergenza

Immagine posizione Ed. 3 livello B



Immagine posizione Ed. 3 livello C



Immagine posizione Ed. 6 livello A



NOTE:

Posizione B: verifica area stabulario e zona contornata viola

Posizione C: verifica area stabulario e zona contornata celeste

Immagine posizione Ed. 6 livello B



NOTE:

Posizione C: verifica terrazzo/copertura edificio

Immagine posizione Ed. 6 livello C

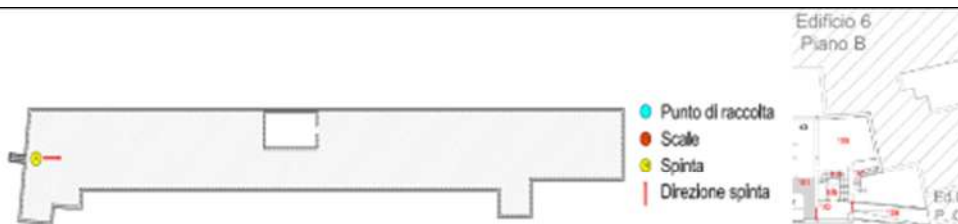

NOTE :

la salita per il terrazzo avviene tramite la scala n. 107 ed. 8a piano B.

Immagine posizione Ed. 7

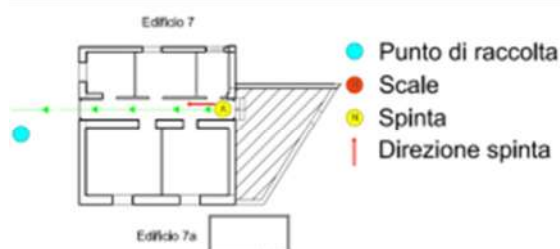

Le indicazioni sui comportamenti da tenere per gli scenari sopra sono riportate all'interno degli Allegati – *Indicazioni per il personale in Caso di Emergenza* .

4.0 MODALITA' OPERATIVE

4.1 SCHEMA CHIAMATA SOCCORSI

Colui che rileva l'emergenza dirama l'allarme attraverso un ADE, APS o il RES della struttura riportati a pagina 2; altrimenti allerta telefonicamente la SO, cercando comunque di contattare successivamente un ADE, APS o il RES per il loro arrivo sul luogo dell'emergenza.

Tabella - Chiamata Sala Operativa	
Area A e B	2440-2441

4.2 INFORMAZIONI

Durante la chiamata alla **S.O.** è necessario riportare le seguenti informazioni :

- Il nominativo e il numero da cui si chiama, l'eventuale appartenenza al personale addetto alle emergenze.
- Edificio Piano e Stanza in cui si sta verificando l'evento.
- La tipologia di emergenza (sanitaria, incendio, incidente chimico, biologico, radioattivo, allagamento etc).
- Il numero del personale coinvolto e in caso di malore e/o trauma indicare se conosciute:
 - a. Stato di coscienza e incoscienza;
 - b. Presenza o assenza di respiro;
 - c. Natura del trauma (cranico, emorragia, intossicazione, fratture etc);
 - d. Età e generalità del personale coinvolto;
 - e. Misure di primo soccorso eventualmente messe in atto.

Colui che rileva un'emergenza deve riportare l'accaduto all'interno del modulo infortuni/incidenti se non è stato necessario l'intervento della sala operativa. Il modulo è disponibile sul sito Intranet del Servizio Prevenzione e Protezione

4.3 PROCEDURE PER LA GESTIONE DELLE EMERGENZE

Durante l'emergenza il personale non addetto deve seguire le indicazioni contenute nel PEISS e schematicamente riportate sotto.

I compiti del personale addetto sono contenute nel piano di emergenza parte generale.

IN CASO DI	COSA FARE
EMERGENZA	Mantenere la calma e, per quanto possibile, non farsi prendere dal panico
	Intraprendere le azioni di segnalazione dell'emergenza previste dallo schema chiamata soccorsi.
	Rispettare le disposizioni impartite da ADE, RES, ASE, APS, CE.
	Non riprendere assolutamente l'attività lavorativa senza autorizzazione del RES o CE.
EVACUAZIONE	Avviarsi senza correre verso l'uscita di emergenza più vicina come da planimetria, seguendo le eventuali indicazioni fornite dagli ADE o ASE.
	In caso di incendio, non usare gli ascensori.
	Raggiungere il punto di raccolta esterno.

4.4 PROCEDURE PER LA PREVENZIONE DELLE EMERGENZE

Come previsto dal PEISS, il **RES** attraverso gli **ADE** effettua la sorveglianza dei presidi antincendio.

Per ogni struttura il **RES**, in accordo con il **CE** deve effettuare le esercitazioni periodiche registrate presso il SPP.



Ogni lavoratore afferente alla STR ha il compito di vigilare sull'osservanza e attuazione delle misure di prevenzione in materia antincendio previste dalla GSSL.

La vigilanza è svolta utilizzando l'allegato II del PEISS, presente sul sito del SPP nella sezione Emergenze.

4.5 PRESIDI IN CASO DI EMERGENZA - ARMADI DPI

In caso di emergenza, è possibile utilizzare i presidi per le emergenze e la cassetta di primo soccorso degli armadi D.P.I., presenti nel comprensorio ISS.

Per la struttura 1291 l'armadio contenente i presidi per le emergenze e la cassetta di primo soccorso è:

Tabella – ARMADI DPI		
Armadio n. 14		
6 A 32 – Ingresso prox. Stanza 101		
		ARMADIO 6-A
	Area B	
	Le CHIAVI per l'apertura del presente armadio sono disponibili presso:	
	Stanza	N°101 (PIANO A)
	Stanza	N°1 (PIANO B)
	e in TUTTE le PORTINERIE ISS	
<i>In caso di UTILIZZO DI MATERIALE MONOUSO contenuta nell'armadio mandare mail a marco.cinque@iss.it per REINTEGRARLO</i>		
n° 14		

Si ricorda che per una costante fruibilità dei presidi le chiavi degli armadi presenti in tutte le strutture sono custodite oltre alle stanze indicate in tabella da :

- **SO**
Area A e B - Portineria di Via Del Castro Laurenziano n. 10
Area C - Portineria di Via Giano Della Bella n. 34
- **CE**
Eugenio Sorrentino
- **CS**
Area A – Marco Cinque
Area B – Luca Fava
Area C – Luigi Di Renzi
- **Personale squadra di emergenza**
- **Portinerie**
Viale Regina Elena 299 (Portineria Centrale)
Piazzale Valerio Massimo n. 5

Si prega il personale che fa uso dei materiali presenti negli armadi di mandare una e-mail a MARCO CINQUE – marco.cinque@iss.it per poter reintegrare il materiale usato.

4.7 DEFIBRILLATORE AUTOMATICO ESTERNO DAE

All'interno dell' ISS sono presenti n. 7 **DAE Defibrillatore Automatico Esterno** da utilizzare per la rianimazione cardio-polmonare.



La rianimazione cardio polmonare con utilizzo del **DAE** può essere eseguita solo da personale APS che abbia ricevuto specifica formazione di Basic Life Support Defibrillation BLS-D.

I **DAE** posti all'interno di apposite cassette contrassegnate da simbolo sono collocati all'interno di tutte le portinerie del comprensorio ISS, le chiavi delle cassette sono custodite dalla portineria, rese disponibili al personale incaricato all'uso del defibrillatore in caso di necessità.

Ulteriori **DAE** sono collocati:

- all'interno dell'edificio in cui ha sede la Sorveglianza Sanitaria SS (ed. 36),
- negli uffici del Servizio di Prevenzione e Protezione SPP (ed. 16).

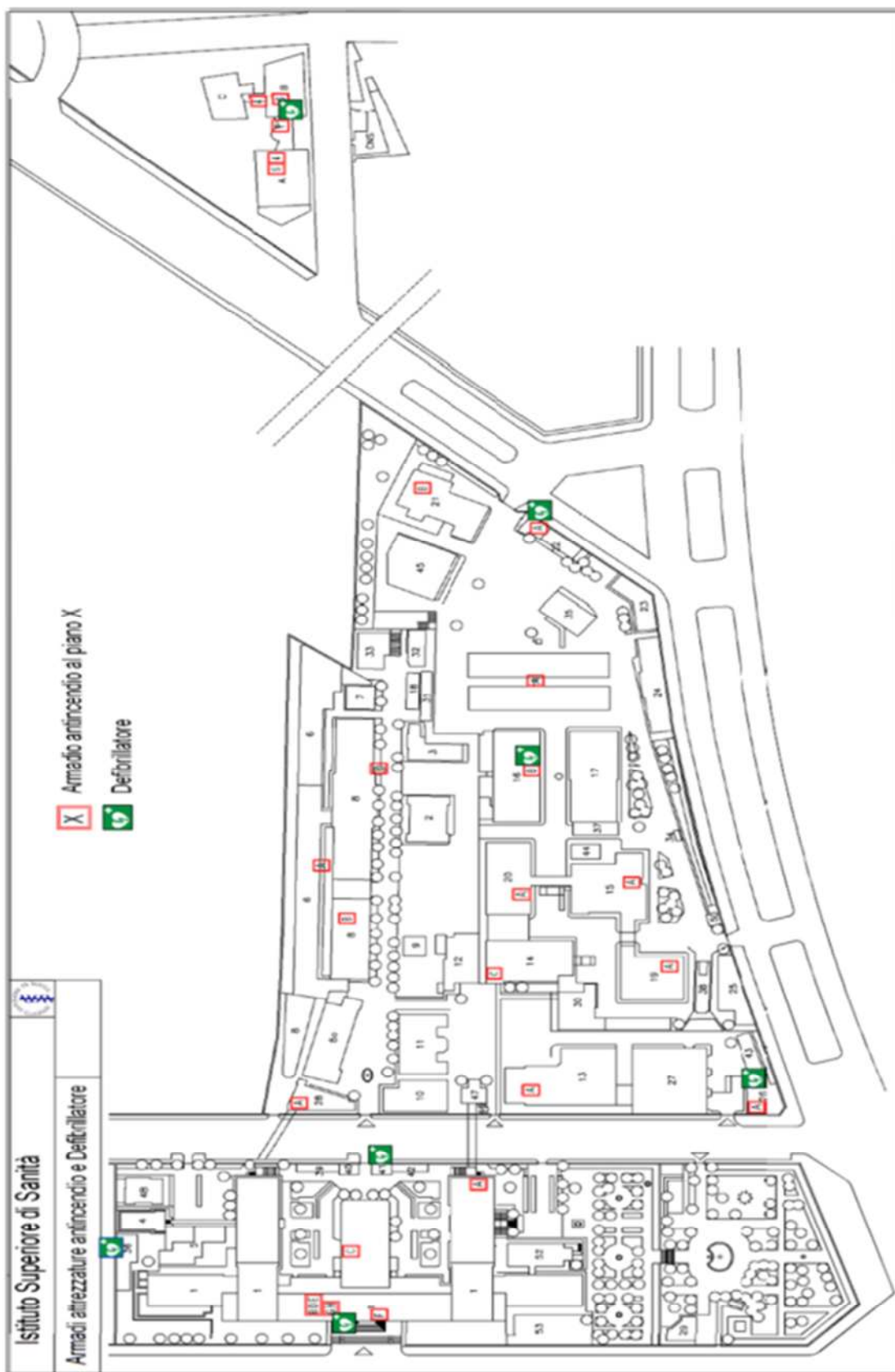

ALLEGATI . MISURE DI EMERGENZA PER TIPOLOGIE DI EVENTO

In caso di emergenza, dovranno essere seguite le indicazioni riportate negli Allegati; copie dovranno essere affisse in vari punti della struttura e portati a conoscenza di tutti i suoi occupanti.

Nella struttura 1291 sono presenti luoghi di lavoro in cui sono svolte attività con i pericoli sotto riportati:

- sostanze pericolose (CHI);
- esposizione ad agenti biologici (BIO);
- radioesposizione (RAD).

Tabella - Rischi Specifici					
EPS	Tipologia	CHI	BIO	RAD	Note
2 A 11	stabulario		sì		Allegato A
2 A 15	stabulario		sì		
2 A 16	laboratorio chi-bio	sì	sì		
2 A 17	laboratorio chi-bio	sì	sì		
2 A 18	stabulario		sì		
2 A 19	laboratorio chi-bio	sì	sì		
2 A 2	stabulario		sì		
2 A 20	laboratorio chi-bio	sì	sì		
2 A 22	stabulario		sì		
2 A 3	stabulario		sì		
2 A 4	stabulario		sì		
2 A 5	laboratorio chi-bio	sì	sì		
2 A 6	laboratorio chi-bio	sì	sì		
2 A 7	stabulario		sì		
2 A 8	stabulario		sì		
2 A 9	stabulario		sì		
3 A 1	stabulario		sì		Allegato B
3 A 2	stabulario		sì		
3 A 3	stabulario		sì		
3 A 4	stabulario		sì		
3 A 5	stabulario		sì		
3 A 6	stabulario		sì		Allegato B I°
3 B 4	laboratorio chi-bio	sì	sì		
3 B 5	laboratorio bio		sì		
6 A 105	laboratorio bio		sì		

Tabella - Rischi Specifici

EPS	Tipologia	CHI	BIO	RAD	Note
6 A 106	laboratorio bio		sì		
6 A 107	laboratorio bio		sì		
6 A 107a	laboratorio bio		sì		
6 A 109	laboratorio bio		sì		Allegato H
6 A 110	laboratorio bio		sì		
6 A 111	laboratorio bio		sì		
6 A 116	laboratorio bio		sì		Allegato F
6 A 117	laboratorio bio		sì		
6 A 118	Locale strumentazione		si		Allegato D
6 A 118a	Magazzino		si		
6 A 119	laboratorio chi-bio	sì	sì		Allegato C
6 A 121	camera calda			sì	Allegato E
6 A 122	laboratorio bio		sì		
6 A 123	laboratorio chi-bio	sì	sì		
6 A 124	stabulario		sì		
6 A 125	laboratorio bio		sì		
6 A 128	stabulario		sì		Allegato F
6 A 129	stabulario		sì		
6 A 130	laboratorio bio		sì		
6 A 131	laboratorio bio		sì		
6 A 132	stabulario		sì		
6 A 136	laboratorio chi-bio	sì	sì		Allegato E
6 A 137	laboratorio chi-bio	sì	sì		
6 A 57	stabulario		sì		
6 A 58	stabulario		sì		
6 A 59	stabulario		sì		
6 A 60	stabulario		sì		
6 A 61	stabulario		sì		
6 A 62	stabulario		sì		
6 A 63	stabulario		sì		
6 A 64	stabulario		sì		
6 A 65	stabulario		sì		
6 A 66	stabulario		sì		
6 A 67	stabulario		sì		
6 A 68	stabulario		sì		

Tabella - Rischi Specifici

EPS	Tipologia	CHI	BIO	RAD	Note
6 A 69	stabulario		sì		Allegato I
6 A 70	stabulario		sì		
6 A 70a	stabulario		sì		
6 A 71	stabulario		sì		
6 A 73	stabulario		sì		
6 A 74	stabulario		sì		
6 A 75	stabulario		sì		
6 A 76	stabulario		sì		
6 A 76a	stabulario		sì		
6 A 78	laboratorio bio		sì		
6 A 79	laboratorio bio		sì		
6 A 80	laboratorio bio		sì		
6 A 81	camera calda			sì	
6 A 82	laboratorio chi	sì			
6 A 88	laboratorio chi-bio	sì	sì		
6 A 90	laboratorio chi-bio	sì	sì		
6 A 91	laboratorio chi	sì			
6 A 92	laboratorio bio		sì		
6 A 93	studio/lab bio		sì		
6 A 94	laboratorio bio		sì		
6 A 95	laboratorio bio		sì		
6 A 98	laboratorio bio		sì		
6 A 99	laboratorio chi-bio	sì	sì		
6 B 10	stabulario		sì		Allegato M I°
6 B 11	stabulario		sì		
6 B 12	stabulario		sì		
6 B 13	stabulario		sì		
6 B 14	stabulario		sì		
6 B 15	stabulario		sì		
6 B 16	stabulario		sì		
6 B 17	stabulario		sì		
6 B 18	stabulario		sì		
6 B 19	stabulario		sì		
6 B 20	stabulario		sì		
6 B 26	studio/lab bio		sì		Allegato L
6 B 27	stabulario		sì		



Tabella - Rischi Specifici

EPS	Tipologia	CHI	BIO	RAD	Note
6 B 28	stabulario		sì		
6 B 29	stabulario		sì		
6 B 30	studio/lab bio		sì		
6 B 31	studio/lab bio		sì		
6 B 6	studio/lab bio		sì		Allegato M
6 B 7	laboratorio bio		sì		
6 B 8	laboratorio bio		sì		
6 B 8a	camera calda			sì	
6 B 9	laboratorio bio		sì		

Area Accesso Controllato**A****Edificio 2***Descrizione: stabulario SPVSA***Modalità di Accesso in caso di Emergenza**

1. Utilizzo campanello.
2. Effettuare sequenza telefonica: 06 4990-2723/2022/2101- 338 9243917
3. Disponibilità chiavi presso la Sala operativa

Norme comportamentali

1. Indossare i seguenti D.P.I. :
 - Calzari e guanti disponibili all'interno dello stabulario.
2. Evitare per quanto possibile il contatto con superfici e strumentazioni.
3. Non portare all'esterno oggetti.
4. Gettare i D.P.I indossati all'interno dell'anticamera negli appositi contenitori con le modalità di seguito riportate:
 - portarsi in prossimità della linea gialla-nera che demarca il limite dell'Area di Sperimentazione (AS),
 - gettare i copri calzari nell'apposito contenitore (avendo cura di togliere un copricalzare per volta appoggiando il piede -SENZA COPRICALZARE- oltre la linea di demarcazione posta a terra);
 - quindi sfilarsi i guanti in modo che la parte sporca rimanga all'interno, e gettarli nell'apposito contenitore.
5. Segnalare l'avvenuto:
 - Claudia D'Agostino (tel. 06 4990-2848/2139 - 3389243917)
 - Al Servizio SBGSA

Area Accesso Controllato

B

Edificio 3 piano A



Descrizione: stabulario MIPI

Modalità di Accesso in caso di Emergenza

1. Utilizzo campanello
2. Effettuare sequenza telefonica: 06 4990-2514
3. Disponibilità chiavi presso la Sala operativa

Norme comportamentali

1. Indossare i seguenti D.P.I. :
 - Calzari
disponibili nell'anticamera di accesso allo stabulario
2. Evitare per quanto possibile il contatto con superfici e strumentazioni.
3. Non portare all'esterno oggetti.
4. Gettare i D.P.I. indossati all'interno dell'anticamera negli appositi contenitori.
5. Segnalare l'avvenuto:
 - Edoardo Pozio (tel. 06 4990-2304)
 - Luigi Gradoni (tel. 06 4990-2309)
 - Al Servizio SBGSA

Area Accesso Controllato

B I°

Edificio 3 piano A



Descrizione: stabulario FARM

Modalità di Accesso in caso di Emergenza

1. Bussare alla porta
2. Effettuare sequenza telefonica: +39 3927372350 , 06 4990-2482/2050/2465
3. Disponibilità chiavi presso la Sala operativa

Norme comportamentali

1. Indossare i seguenti D.P.I. :
 - Calzari
 - Camice
 - Guanti
2. Evitare per quanto possibile il contatto con superfici e strumentazioni.
3. Non portare all'esterno oggetti.
4. Gettare i D.P.I. indossati all'interno dell'anticamera negli appositi contenitori.
5. Segnalare l'avvenuto a :
 - Patrizia Popoli : 06 4990-2482
 - Stefano Fidanza: 06 4990-2465
 - Al Servizio SBGSA

Area Accesso Controllato

C

Edificio 6 piano A stanze:119,119a,119b



Descrizione: Laboratori stabulari EOMM

Modalità di Accesso in caso di Emergenza

1. Utilizzo citofono
2. Effettuare sequenza telefonica: 06 4990-3513/3291
3. Disponibilità badge presso la Sala operativa

Norme comportamentali

1. Indossare i seguenti D.P.I. :
 - Guanti monouso disponibili nel laboratorio

Area Accesso Controllato

D

Edificio 6 piano A stanze: 118, 118a

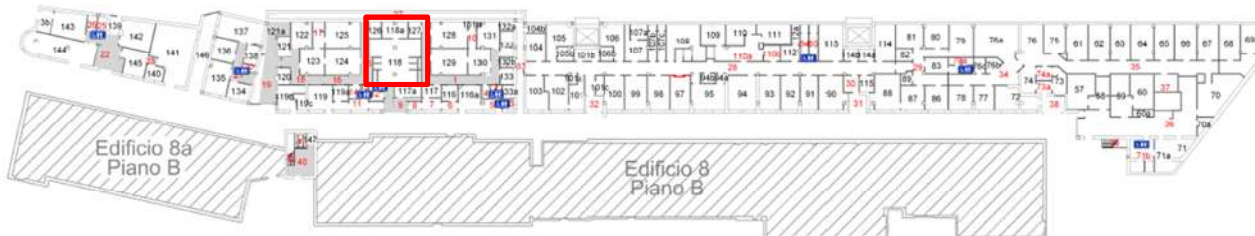

Descrizione: cucina EOMM

Modalità di Accesso in caso di Emergenza

1. Utilizzo citofono
2. Effettuare sequenza telefonica: 06 4990-2142
3. Disponibilità badge presso la Sala operativa

Norme comportamentali

1. Indossare i seguenti D.P.I. :
 - Mascherina FFP2 o chirurgica
 - Guanti monouso

disponibili nell'anticamera di ingresso alla zona cucina.
2. Evitare per quanto possibile il contatto con superfici e strumentazioni.
3. Non portare all'esterno oggetti.
4. Gettare i D.P.I indossati all'interno dell'anticamera negli appositi contenitori.

Area Accesso Controllato

E

Edificio 6 piano A stanze: 20, 119c, 121,121a,122,123, 125,126,134,135,136,137,138,139



Descrizione: Laboratori stabulari EOMM

Modalità di Accesso in caso di Emergenza

1. Utilizzo citofono
2. Effettuare sequenza telefonica: 06 4990-2096/2098/3293/3201/6090
3. Disponibilità badge presso la Sala operativa

Norme comportamentali

1. Indossare i seguenti D.P.I. :
 - Guanti monouso disponibili nei laboratori

Area Accesso Controllato

E I°

Edificio 6 piano A stanze: 124

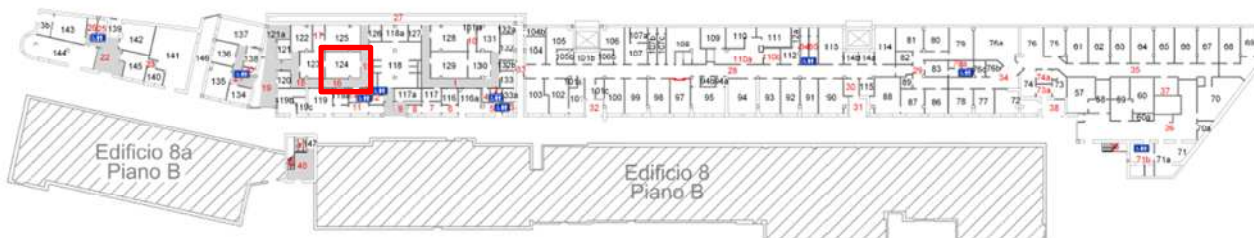

Descrizione: Laboratori stabulari EOMM

Modalità di Accesso in caso di Emergenza

1. Utilizzo citofono
2. Effettuare sequenza telefonica: 06 4990-2141
3. Disponibilità badge presso la Sala operativa

Norme comportamentali

1. Indossare i seguenti D.P.I. :
 - Guanti monouso
 - Cuffia,
 - Tuta,
 - Mascherina FFP2 o chirurgica,
 - Calzari,
 - Guanti monouso,
 - Occhiali protettivi.

disponibili nell'anticamera di ingresso allo stabulario.
2. Evitare per quanto possibile il contatto con superfici e strumentazioni.
3. Non portare all'esterno oggetti.
4. Gettare i D.P.I. indossati all'interno dell'anticamera negli appositi contenitori.
5. Segnalare l'avvenuto al Servizio SBGSA.

Area Accesso Controllato

F

Edificio 6 piano A stanze: 127-133a



Descrizione: Laboratori stabulari EOMM

Modalità di Accesso in caso di Emergenza

1. Utilizzo citofono
2. Effettuare sequenza telefonica: 06 4990-3295/2144/2147/2148/2149
3. Disponibilità badge presso la Sala operativa

Norme comportamentali

1. Indossare i seguenti D.P.I. : da 127 a 133

- Cuffia,
- Tuta,
- Mascherina FFP2 o chirurgica,
- Calzari,
- Guanti monouso,

disponibili nell'anticamera di ingresso allo stabulario.

2. Evitare per quanto possibile il contatto con superfici e strumentazioni.
3. Non portare all'esterno oggetti.
4. Gettare i D.P.I indossati all'interno dell'anticamera negli appositi contenitori.
5. Segnalare l'avvenuto al Servizio SBGSA

Area Accesso Controllato

F I°

Edificio 6 piano A stanze: 116,116a, 117,117a



Descrizione: Laboratori stabulari EOMM

Modalità di Accesso in caso di Emergenza

1. Utilizzo citofono
2. Effettuare sequenza telefonica: 06 4990-3295/2144/2147/2148/2149
3. Disponibilità badge presso la Sala operativa

Norme comportamentali

1. Indossare i seguenti D.P.I. :
 - Guanti monouso disponibili nei laboratori

Area Accesso Controllato

G

Edificio 6 piano A stanze: 140,141,142,143,144,145



Descrizione: Laboratori strumentali TESA

Modalità di Accesso in caso di Emergenza

1. Utilizzo citofono
2. Effettuare sequenza telefonica: 06 4990-2027/2028
3. Disponibilità chiavi presso la Sala operativa

Area Accesso Controllato

H

Edificio 6 piano A stanze: 109,110,111



Descrizione: laboratorio P3 CNAIDS

Modalità di Accesso in caso di Emergenza

1. Utilizzo citofono
2. Effettuare sequenza telefonica: 06 4990-2118/2119/2120

Norme comportamentali

1. Accesso permesso solo a personale autorizzato
2. In caso di ingresso indossare i seguenti D.P.I.:
 - tuta,
 - guanti,
 - calzari,
 - mascherina,
 - visiera,
 disponibili nell'anticamera di ingresso al laboratorio.
3. Evitare per quanto possibile il contatto con superfici e strumentazioni (es. strumenti, materiale biologico non sterilizzato).
4. Non portare all'esterno oggetti.
5. Gettare i D.P.I. indossati negli appositi contenitori di acciaio all'interno dell'anticamera.
6. Segnalare l'avvenuto al:
 - Direttore del Centro Nazionale AIDS

Area Accesso Controllato

I

Edificio 6 piano A stanze: 57-78



Descrizione: stabulario CNAIDS

Modalità di Accesso in caso di Emergenza

1. Utilizzo citofono
2. Effettuare sequenza telefonica: 06 4990- 2133/2134
3. Disponibilità chiavi presso la Sala operativa

Norme comportamentali

1. Accesso permesso solo a personale autorizzato
2. In caso di ingresso indossare i seguenti D.P.I.:
 - tuta,
 - guanti,
 - calzari,
 - mascherina,
 - visiera,
 disponibili nell'anticamera di ingresso allo stabulario.
3. Evitare per quanto possibile il contatto con superfici e strumentazioni (es. strumenti, materiale biologico non sterilizzato).
4. Non portare all'esterno oggetti.
5. Gettare i D.P.I indossati negli appositi contenitori di acciaio all'interno dell'anticamera.
6. Segnalare l'avvenuto al:
 - Direttore del Centro Nazionale AIDS
 - Al Servizio SBGSA

Area Accesso Controllato**L****Edificio 6 piano B stanze: 24-34***Descrizione: stabulario BCN***Modalità di Accesso in caso di Emergenza**

2. Effettuare sequenza telefonica: 06 4990 **2159** (linea telefonica all'interno di questi locali) /3104/2480/2107/2105/3171/2352

3. Disponibilità chiavi presso la Sala operativa

Norme comportamentali

1. Indossare i seguenti D.P.I. :
 - Calzari
disponibili nella stanza 6 B 25
2. Non accendere le luci
3. Aprire tutte le porte
4. Segnalare l'avvenuto a:
 - Laura Ricceri 06 4990-3104
 - Francesca Cirulli 06 4990-2480
 - Giovanni Laviola 06 4990-2105
 - al Servizio SBGSA

Area Accesso Controllato**M****Edificio 6 piano A stanze: 1-9***Descrizione: uffici e laboratori stabulario CENTRALE***Modalità di Accesso in caso di Emergenza**

1. Utilizzo citofono
2. Effettuare sequenza telefonica: 06 4990-6008/2668/2517/2881/3671
3. Disponibilità chiavi presso la Sala operativa

Norme comportamentali

1. Segnalare l'avvenuto al Servizio SBGSA

Area Accesso Controllato

M I°

Edificio 6 piano A stanze: 10-23/33



Descrizione: stabulario CENTRALE

Modalità di Accesso in caso di Emergenza

1. Utilizzo citofono
2. Effettuare sequenza telefonica: 06 4990-6008/2155/3116/2668/2517/2881/3671
3. Disponibilità chiavi presso la Sala operativa

Norme comportamentali

1. In caso di ingresso indossare i seguenti D.P.I.:
 - camice,
 - calzari,
 - mascherina,
 - guanti solo in caso di contatto con gli animali
 disponibili nell'anticamera di ingresso allo stabulario.
2. Evitare per quanto possibile il contatto con superfici e strumentazioni.
3. Non portare all'esterno oggetti.
4. Gettare i D.P.I indossati all'interno dell'anticamera negli appositi contenitori.
5. Segnalare l'avvenuto al Servizio SBGSA

Area Accesso Controllato**N****Edificio 7***Descrizione: Segreteria e Direzione CNAIDS***Modalità di Accesso in caso di Emergenza**

1. Utilizzo citofono
2. Effettuare sequenza telefonica: 06 4990-3208/3226
3. Disponibilità chiavi presso la Sala operativa



INDICAZIONI PER IL PERSONALE IN CASO DI EMERGENZA



COMUNICAZIONE DELL'EMERGENZA

Colui che rileva l'emergenza dirama l'allarme attraverso un ADE, APS o il RES della struttura altrimenti allerta telefonicamente la SO, cercando comunque di contattare successivamente un ADE, APS o il RES per il loro arrivo sul luogo dell'emergenza.

Sala Operativa da Fisso 2440-2441

Mobile 064990 2440 - 2441

Durante la chiamata alla S.O. è necessario riportare le seguenti informazioni :

- Il proprio nominativo e il numero da cui chiama, l'eventuale appartenenza al personale addetto alle emergenze.
- Edificio Piano e Stanza in cui si sta verificando l'evento.
- La tipologia di emergenza (sanitaria, incendio, incidente chimico, biologico, radioattivo, allagamento *etc*).
- Informare sul numero del personale coinvolto e in caso di malore e/o trauma indicare se conosciute:
- Stato di coscienza e incoscienza
- Presenza o assenza di respiro
- Natura del trauma (cranico, emorragia, intossicazione, fratture *etc*)
- Età e generalità del personale coinvolto.
- Misure di primo soccorso eventualmente messe in atto.

IN CASO DI INCENDIO



Informare ADE, APS e ASE di eventuali persone presenti in laboratori camere fredde o calde e camere oscure

Allontanarsi dai locali della struttura

Non usare gli ascensori
Non aprire porte calde

IN CASO DI TERREMOTO

NON PRECIPITARSI ALL'ESTERNO

Collocarsi in vicinanza dei punti più solidi della struttura oppure ripararsi sotto un solido tavolo e aspettare la fine delle scosse.

Tenersi lontano da tutto ciò che può cadere addosso

Se si deve abbandonare la struttura, attendere la fine delle scosse

Nell'allontanarsi dalla struttura muoversi con prudenza, procedere tenendosi contro i muri, saggiare pavimenti, scale e pianerottoli poggiando prima il piede.

Non usare gli ascensori

**non usare accendini o fiamme libere per la possibile
Presenza di fughe di gas**

IN CASO DI EVACUAZIONE



I lavoratori sono tenuti a seguire le indicazioni impartite dal personale addetto.

TUTTI devono abbandonare il proprio posto di lavoro recarsi ordinatamente all'esterno della struttura presso il PUNTO DI RACCOLTA SICURO



INDICAZIONI PER IL PERSONALE IN CASO DI EMERGENZA



COMUNICAZIONE DELL'EMERGENZA

Colui che rileva l'emergenza dirama l'allarme attraverso un ADE, APS o il RES della struttura altrimenti allerta telefonicamente la SO, cercando comunque di contattare successivamente un ADE, APS o il RES per il loro arrivo sul luogo dell'emergenza.

Sala Operativa da **Fisso** 2440-2441

Mobile 064990 2440 - 2441

Durante la chiamata alla S.O. è necessario riportare le seguenti informazioni :

- Il proprio nominativo e il numero da cui chiama, l'eventuale appartenenza al personale addetto alle emergenze.
- Edificio Piano e Stanza in cui si sta verificando l'evento.
- La tipologia di emergenza (sanitaria, incendio, incidente chimico, biologico, radioattivo, allagamento etc).
- Informare sul numero del personale coinvolto e in caso di malore e/o trauma indicare se conosciute:
- Stato di coscienza e incoscienza
- Presenza o assenza di respiro
- Natura del trauma (cranico, emorragia, intossicazione, fratture etc)
- Età e generalità del personale coinvolto.
- Misure di primo soccorso eventualmente messe in atto.



IN CASO DI EMERGENZA CON AGENTI BIOLOGICI

Limitare l'estendersi della zona contaminata o limitare l'introduzione nel corpo dell'agente e/o liquido biologico

Se possibile rimuovere la contaminazione

Porre attenzione all'eventuale presenza di tagli e/o ferite

Attenersi alle indicazioni del Manuale Biologico sul sito del SPP



IN CASO DI EMERGENZA CON AGENTI CHIMICI

Attenersi alla Scheda di Sicurezza dell'agente chimico

Sezione 4 Misure di pronto soccorso

Sezione 5 Misure antincendio

Sezione 6 Misure in caso di fuoriuscita accidentale e di dispersione

Ogni agente ha caratteristiche diverse e la scheda di sicurezza indica anche le cose da non fare



IN CASO DI EMERGENZA CON SOSTANZE RADIOATTIVE

Porre attenzione all'eventuale presenza di tagli e/o ferite

Evitare il contatto del materiale radioattivo con le mucose

Allontanarsi dalla zona investita dalla contaminazione

Attenersi alle indicazioni del Manuale di Radioprotezione sul sito del SPP

Planimetrie



Area	Edificio	Piano
B	2	A

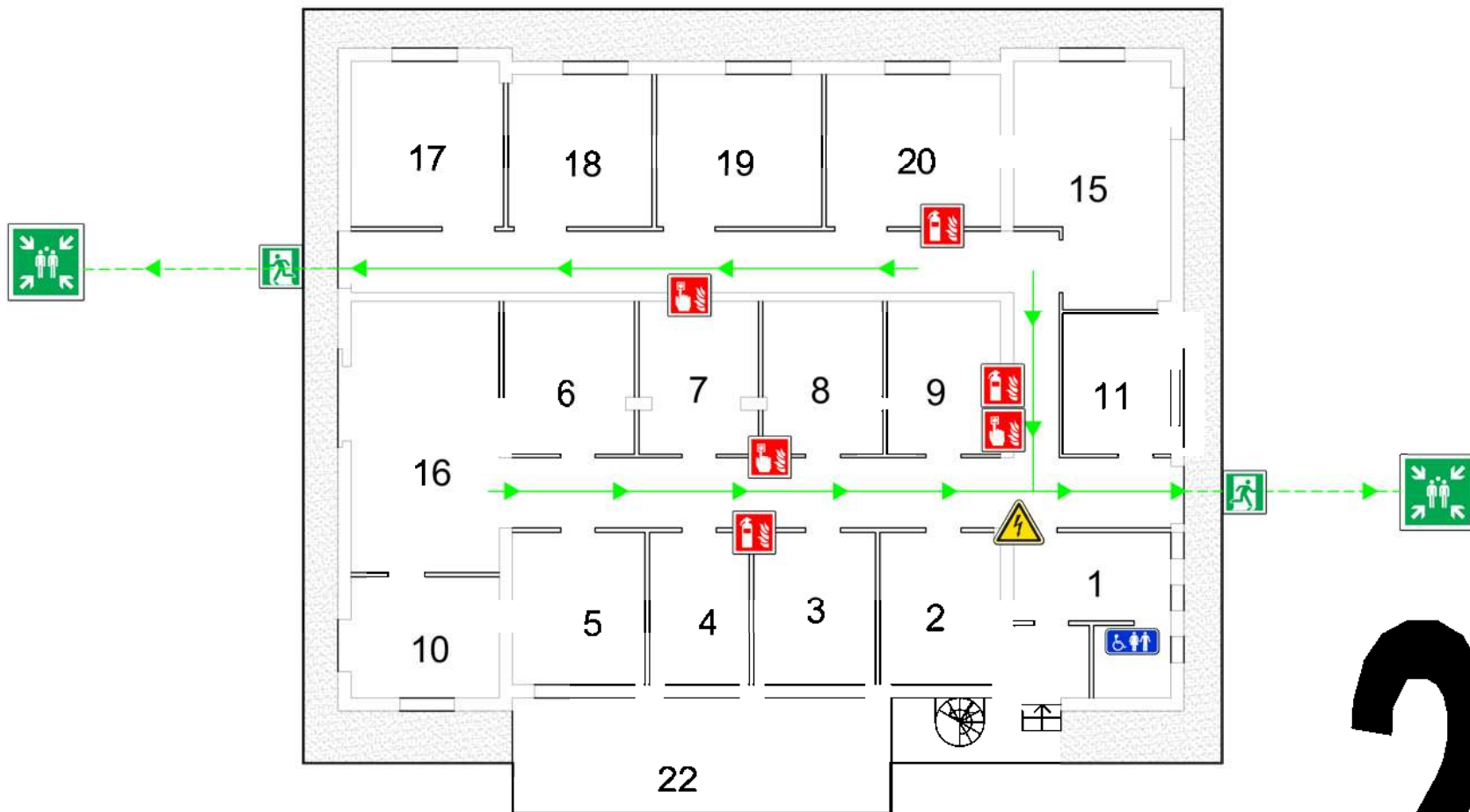

-  Idrante
-  Pulsante di allarme
-  Estintore
-  Attrezzature antincendio
-  Quadro elettrico
-  Pericolo campo magnetico
-  Primo soccorso
-  Defibrillatore
-  Uscita di emergenza
-  Punto di raccolta
-  Scala di emergenza
-  Via di fuga
-  Porta REI
-  Servizi Igienici
-  Ascensore *
- * Gli ascensori non sono utilizzabili in caso di incendio
-  VOI SIETE QUI

2 A



In caso di emergenza chiamare
 - da fisso: 2440 / 2441
 - da mobile: 064990 2440 / 2441

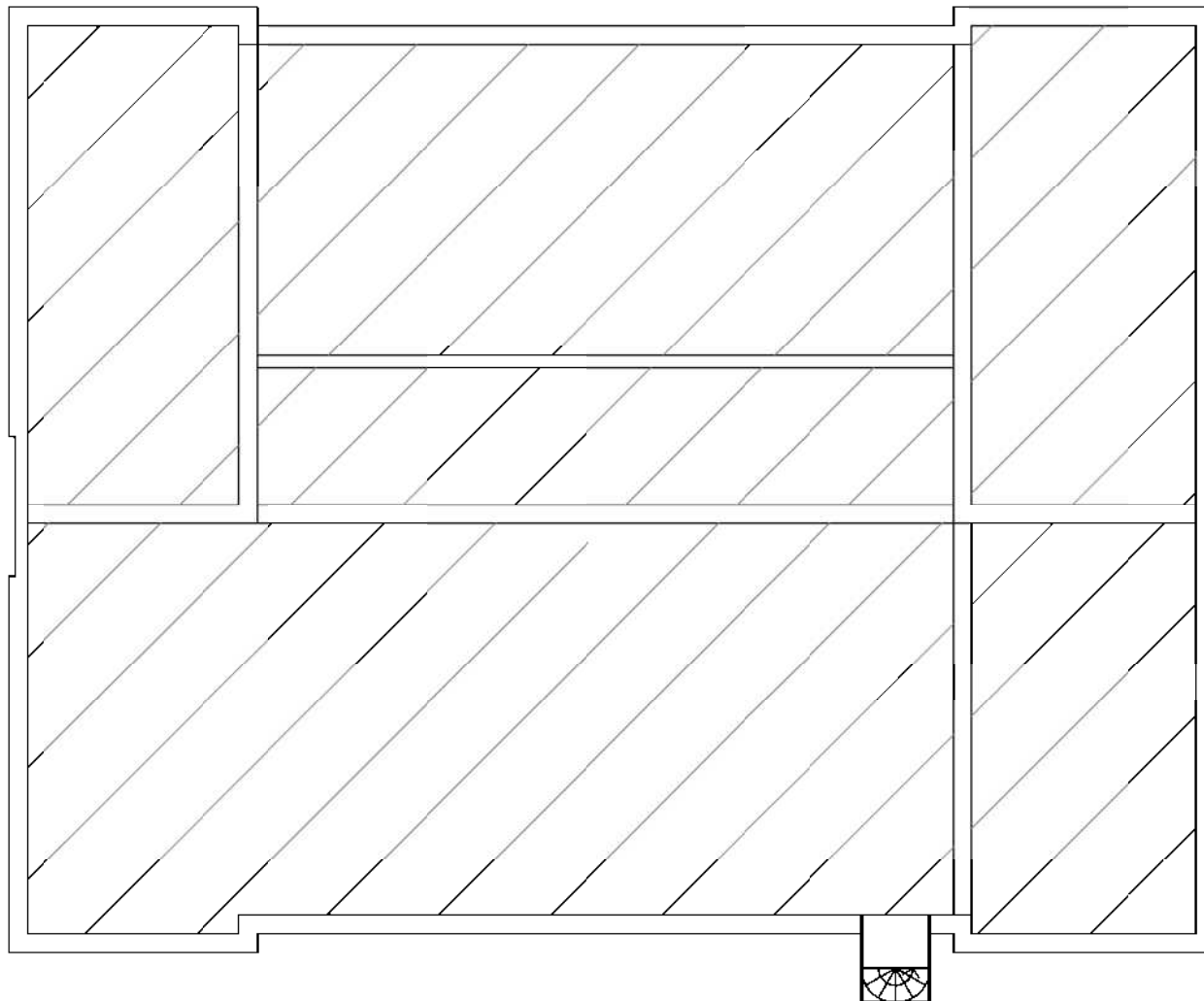

- Idrante
- Pulsante di allarme
- Estintore
- Attrezzature antincendio
- Quadro elettrico
- Pericolo campo magnetico
- Primo soccorso
- Defibrillatore
- Uscita di emergenza
- Punto di raccolta
- Scala di emergenza
- Via di fuga
- Porta REI
- Servizi Igienici
- Ascensore *

* Gli ascensori non sono utilizzabili in caso di incendio

VOI SIETE QUI

2 B



In caso di emergenza chiamare
- da fisso: 2440 / 2441
- da mobile: 064990 2440 / 2441

Istituto Superiore di Sanità



Planimetrie di Emergenza

Area	Edificio	Piano
B	3	A

Aggiornata al 20/08/2014

ID: xxx

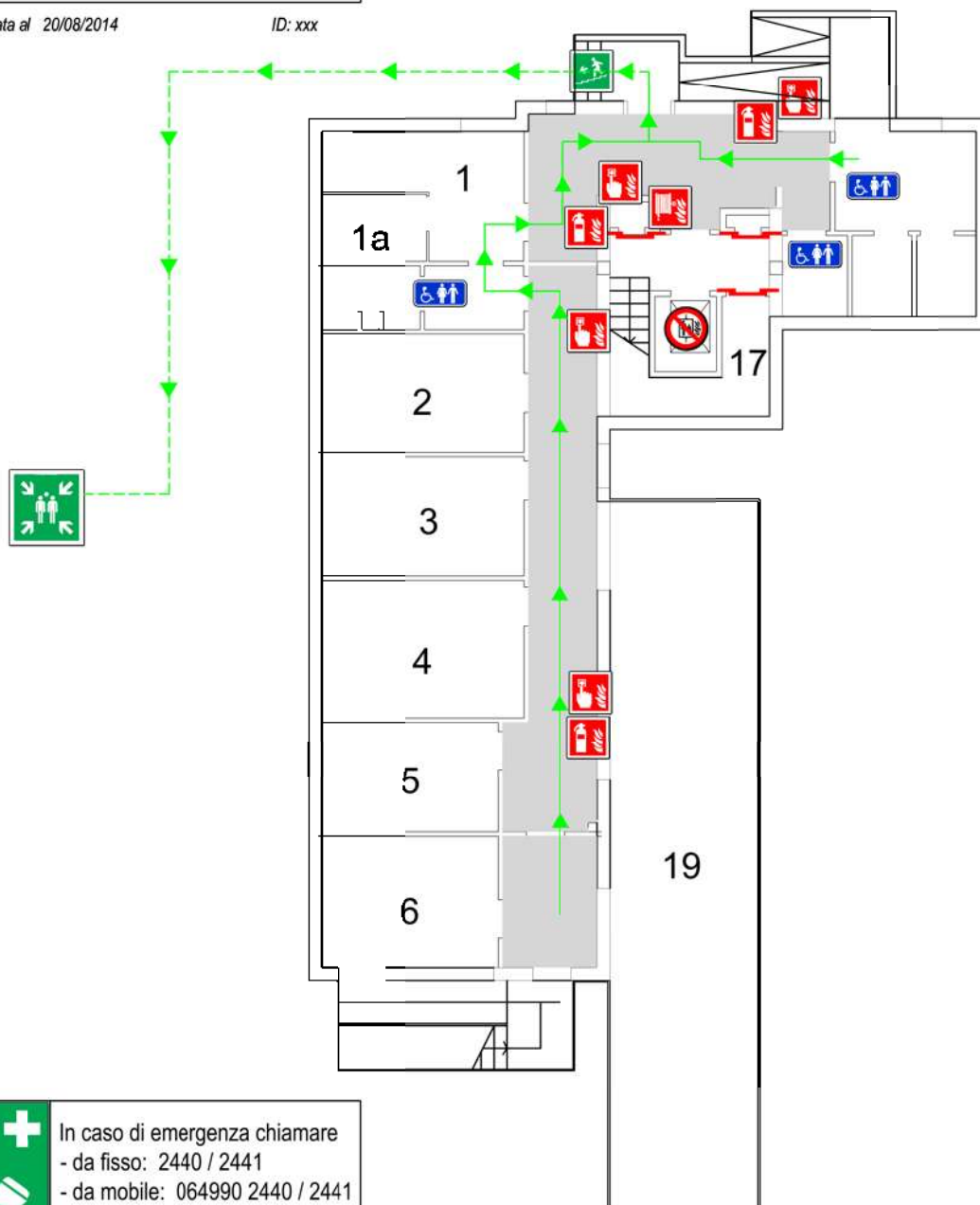

- Idrante
- Pulsante di allarme
- Estintore
- Attrezzature antincendio
- Quadro elettrico
- Pericolo campo magnetico
- Primo soccorso
- Defibrillatore
- Uscita di emergenza
- Punto di raccolta
- Scala di emergenza
- Via di fuga
- Porta REI
- Servizi Igienici
- Ascensore *
- VOI SIETE QUI

* Gli ascensori non sono utilizzabili in caso di incendio.

3



In caso di emergenza chiamare
- da fisso: 2440 / 2441
- da mobile: 064990 2440 / 2441



Area	Edificio	Piano
B	3	B

Aggiornata al 20/08/2014

ID: xxx

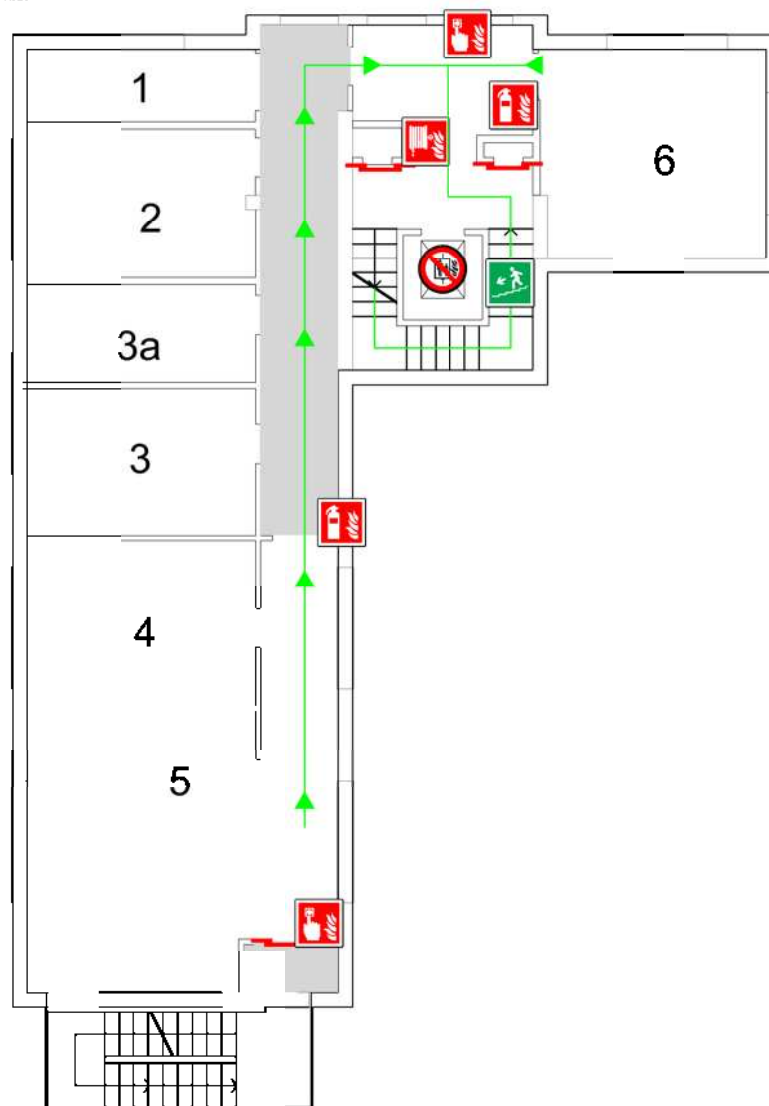

- Idrante
- Pulsante di allarme
- Estintore
- Attrezzature antincendio
- Quadro elettrico
- Pericolo campo magnetico
- Primo soccorso
- Defibrillatore
- Uscita di emergenza
- Punto di raccolta
- Scala di emergenza
- Via di fuga
- Porta REI
- Servizi Igienici
- Ascensore *
- VOI SIETE QUI

* Gli ascensori non sono utilizzabili in caso di incendio.

3



In caso di emergenza chiamare
- da fisso: 2440 / 2441
- da mobile: 064990 2440 / 2441

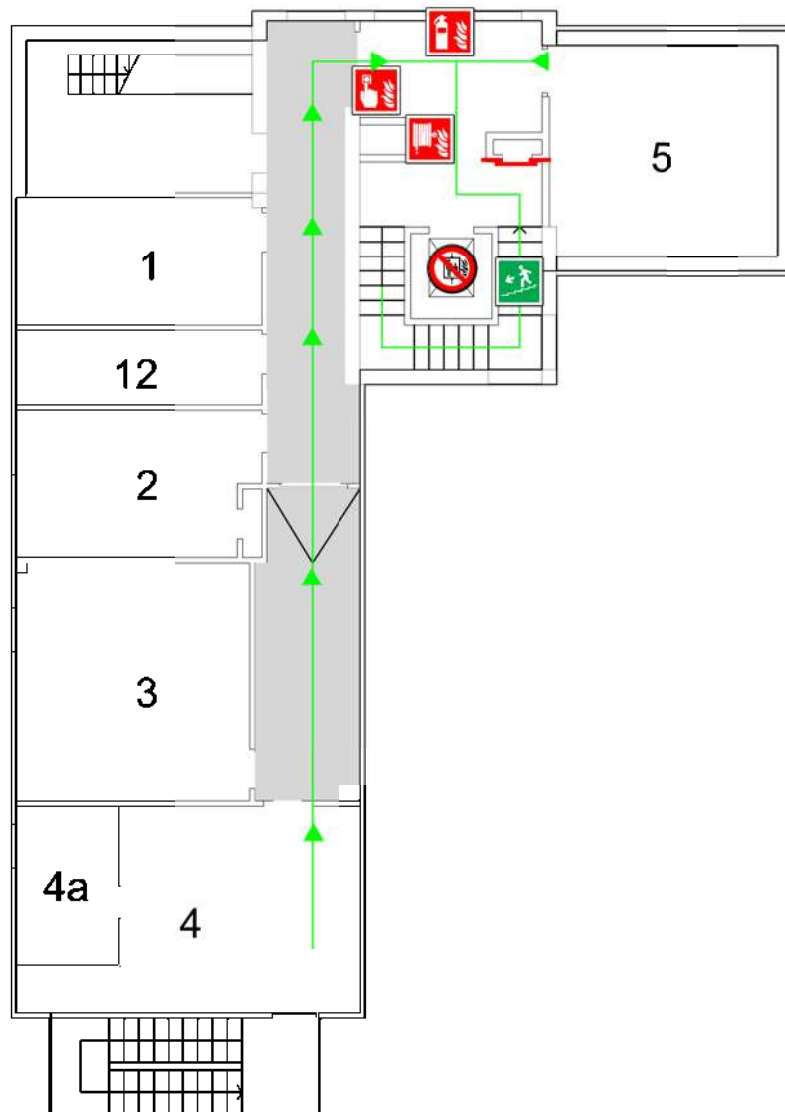

-  Idrante
-  Pulsante di allarme
-  Estintore
-  Attrezzature antincendio
-  Quadro elettrico
-  Pericolo campo magnetico
-  Primo soccorso
-  Defibrillatore
-  Uscita di emergenza
-  Punto di raccolta
-  Scala di emergenza
-  Via di fuga
-  Porta REI
-  Servizi Igienici
-  Ascensore *
-  VOI SIETE QUI

* Gli ascensori non sono utilizzabili in caso di incendio.

3



In caso di emergenza chiamare
- da fisso: 2440 / 2441
- da mobile: 064990 2440 / 2441

Istituto Superiore di Sanità



Planimetrie di Emergenza

Area	Edificio	Piano
B	3	D

Aggiornata al 20/08/2014

ID: xxx

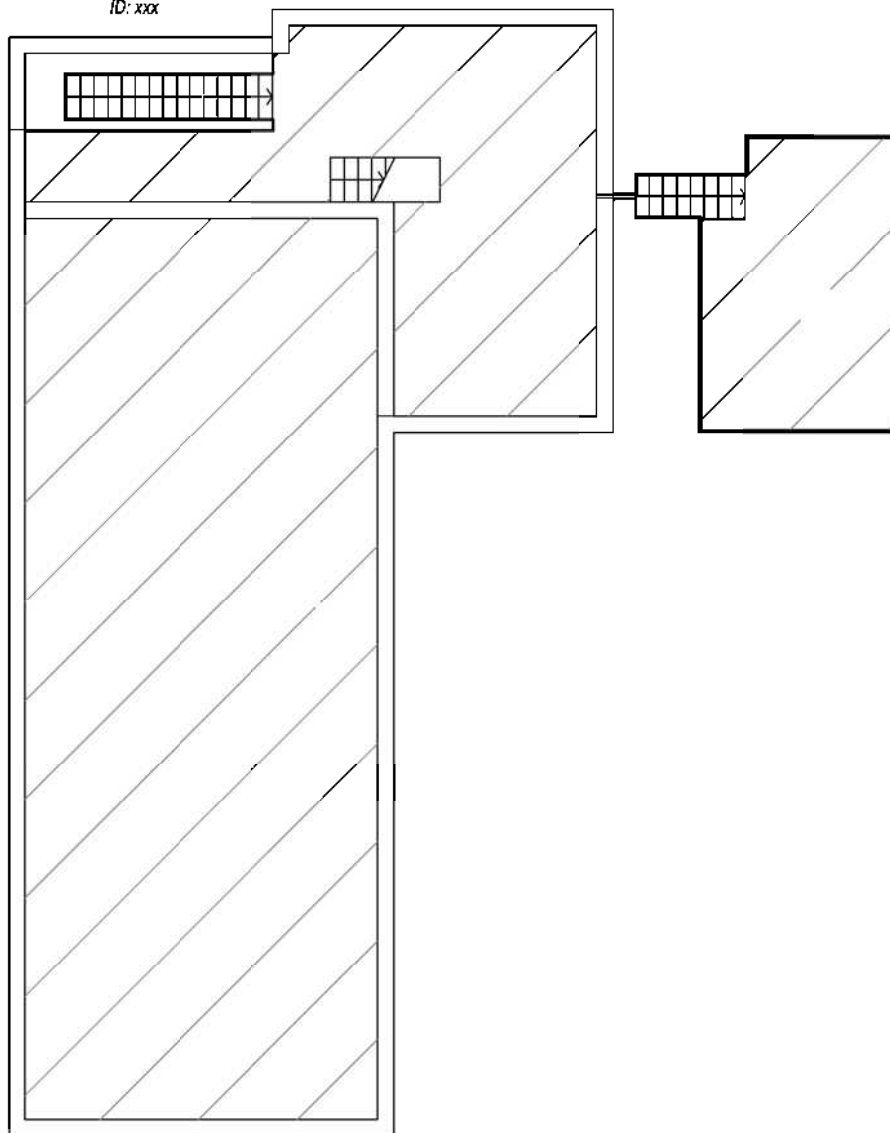

- Idrante
 - Pulsante di allarme
 - Estintore
 - Attrezzature antincendio
 - Quadro elettrico
 - Pericolo campo magnetico
 - Primo soccorso
 - Defibrillatore
 - Uscita di emergenza
 - Punto di raccolta
 - Scala di emergenza
 - Via di fuga
 - Porta REI
 - Servizi Igienici
 - Ascensore *
- * Gli ascensori non sono utilizzabili in caso di incendio.
- VOI SIETE QUI

3



In caso di emergenza chiamare
- da fisso: 2440 / 2441
- da mobile: 064990 2440 / 2441



Planimetrie di Emergenza

Area	Edificio	Piano
B	6	A

Aggiornata al 21/08/2014

ID: xxx

-  Uscita di emergenza
-  Punto di raccolta
-  Scala di emergenza
-  Via di fuga
-  Porta REI
-  Servizi Igienici
-  Ascensore *
-  Idrante
-  Pulsante di allarme
-  Estintore
-  Attrezzature antincendio
-  Quadro elettrico
-  Pericolo campo magnetico
-  Primo soccorso
-  Defibrillatore

 VOI SIETE QUI



6 A

 In caso di emergenza chiamare
 - da fisso: 2440 / 2441
 - da mobile: 064990 2440 / 2441



Planimetrie di Emergenza

Area	Edificio	Piano
B	6	B

Aggiornata al 21/08/2014

ID: xxx

- | | | | |
|---|---------------------|--|--------------------------|
| | Uscita di emergenza | | Idrante |
| | Punto di raccolta | | Pulsante di allarme |
| | Scala di emergenza | | Estintore |
| | Via di fuga | | Attrezzature antincendio |
| | Porta REI | | Quadro elettrico |
| | Servizi Igienici | | Pericolo campo magnetico |
| | Ascensore * | | Primo soccorso |
| <small>* Gli ascensori non sono utilizzabili in caso di incendio.</small> | | | Defibrillatore |

VOI SIETE QUI



6 B



In caso di emergenza chiamare
 - da fisso: 2440 / 2441
 - da mobile: 064990 2440 / 2441



-  Uscita di emergenza
-  Punto di raccolta
-  Scala di emergenza
-  Via di fuga
-  Porta REI
-  Servizi igienici
-  Ascensore *
* Gli ascensori non sono utilizzabili in caso di incendio
-  Idrante
-  Pulsante di allarme
-  Estintore
-  Attrezzature antincendio
-  Quadro elettrico
-  Pericolo campo magnetico
-  Primo soccorso
-  Defibrillatore
-  VOI SIETE QUI

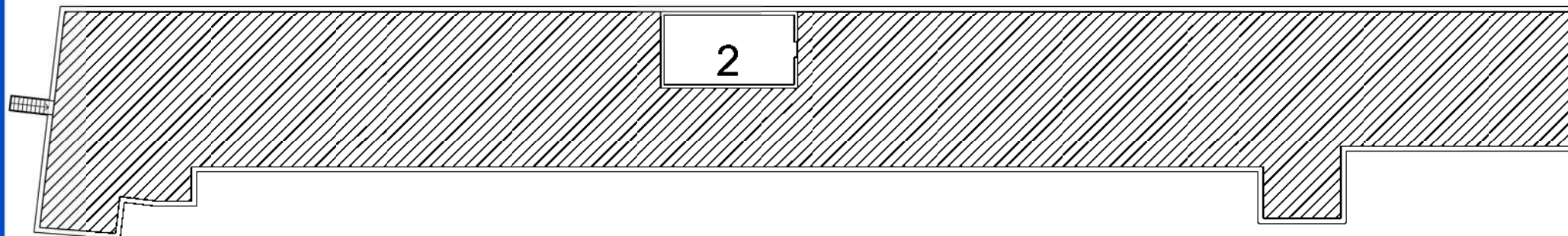

6 C



In caso di emergenza chiamare
 - da fisso: 2440 / 2441
 - da mobile: 064990 2440 / 2441



Edificio 7

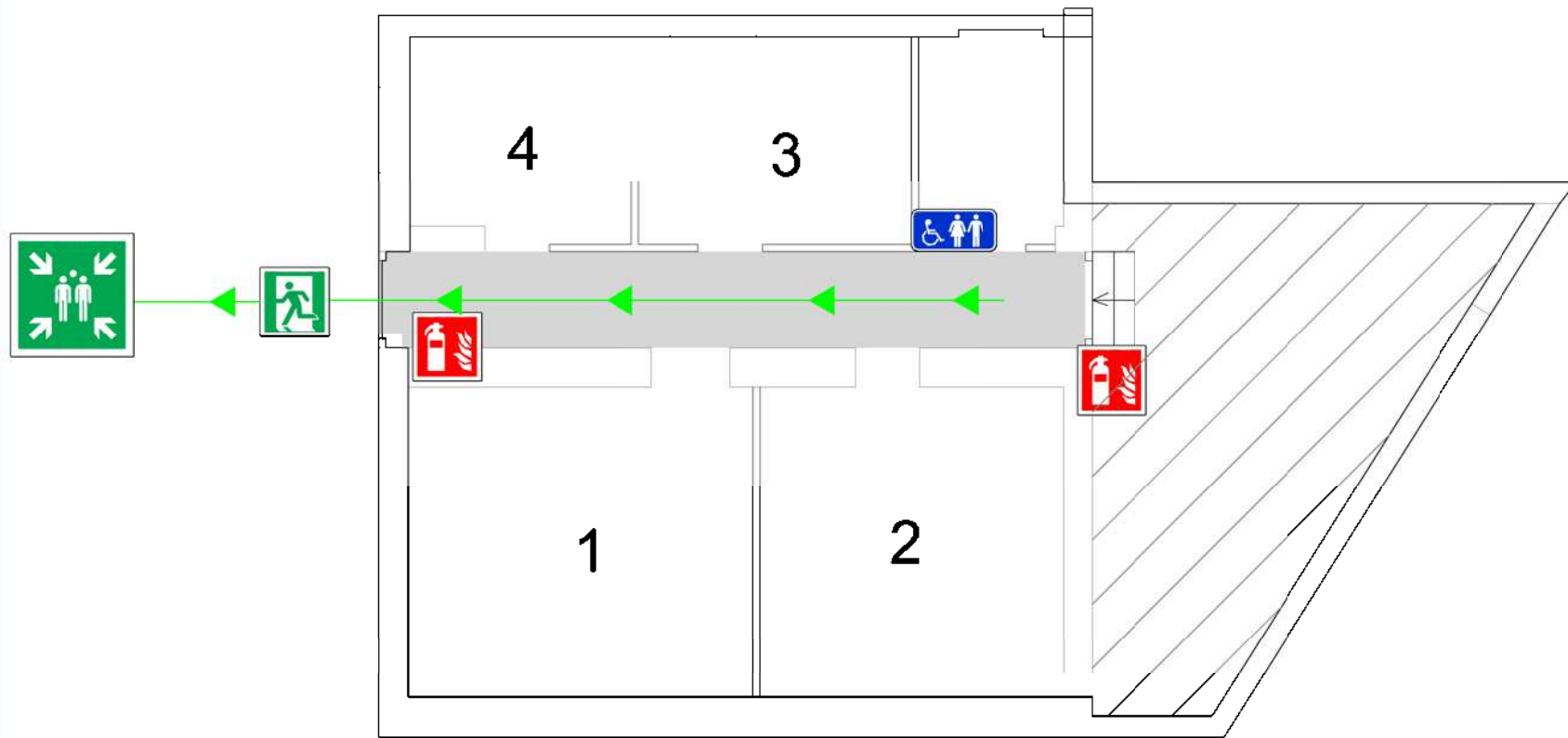

- Idrante
- Pulsante di allarme
- Estintore
- Attrezzature antincendio
- Quadro elettrico
- Pericolo campo magnetico
- Primo soccorso
- Defibrillatore
- Uscita di emergenza
- Punto di raccolta
- Scala di emergenza
- Via di fuga
- Porta REI
- Servizi Igienici
- Ascensore *
- * Gli ascensori non sono utilizzabili in caso di incendio
- VOI SIETE QUI

Edificio 7a



77aA



In caso di emergenza chiamare
 - da fisso: 2440 / 2441
 - da mobile: 064990 2440 / 2441