



Il testo unico sulla salute e sicurezza nei luoghi di lavoro

Decreto legislativo 9 aprile 2008 n. 81/08 e s.m.e.i -

Formazione, Informazione e Addestramento

(sezione IV D.Lgs 81/08 e s.m.i.)

Ilaria Di Giacomo Servizio di Prevenzione e Protezione

ATTREZZATURE MUNITE DI VIDEOTERMINALI

Riferimenti normativi

Art. 15, lett. d) D.Lgs 81/08

"il rispetto dei principi ergonomici nell'organizzazione del lavoro, nella concezione dei posti di lavoro, nella scelta delle attrezzature e nella definizione dei metodi di lavoro e produzione, in particolare al fine di ridurre gli effetti sulla salute del lavoro monotono e di quello ripetitivo".





**Rischi per
l'apparato visivo**



**Rischi per l'apparato
Muscolo - scheletrico**



**Fatica fisica
e mentale**

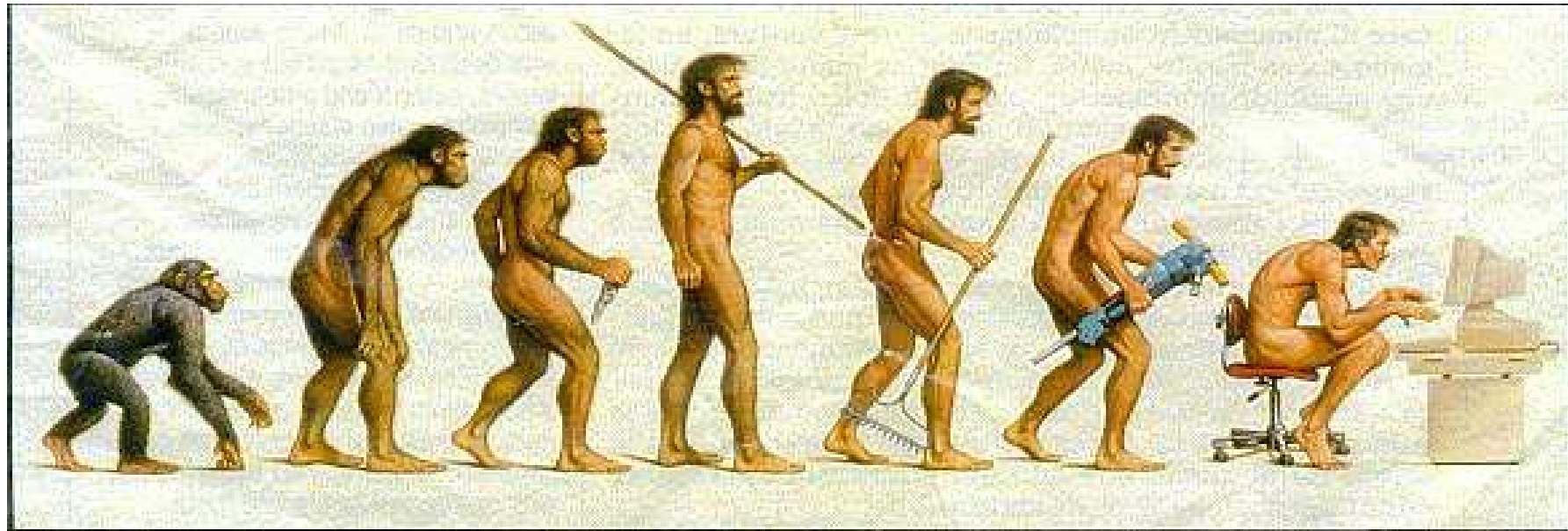

Somewhere, something went terribly wrong

TITOLO VII *art. 173*

“VIDEOTERMINALISTA”

il lavoratore che utilizza il videoterminale (anche portatile),
in modo sistematico o abituale per **20 ore settimanali**

“POSTAZIONE DI LAVORO”



ALLEGATO XXXIV *requisiti postazione di lavoro*

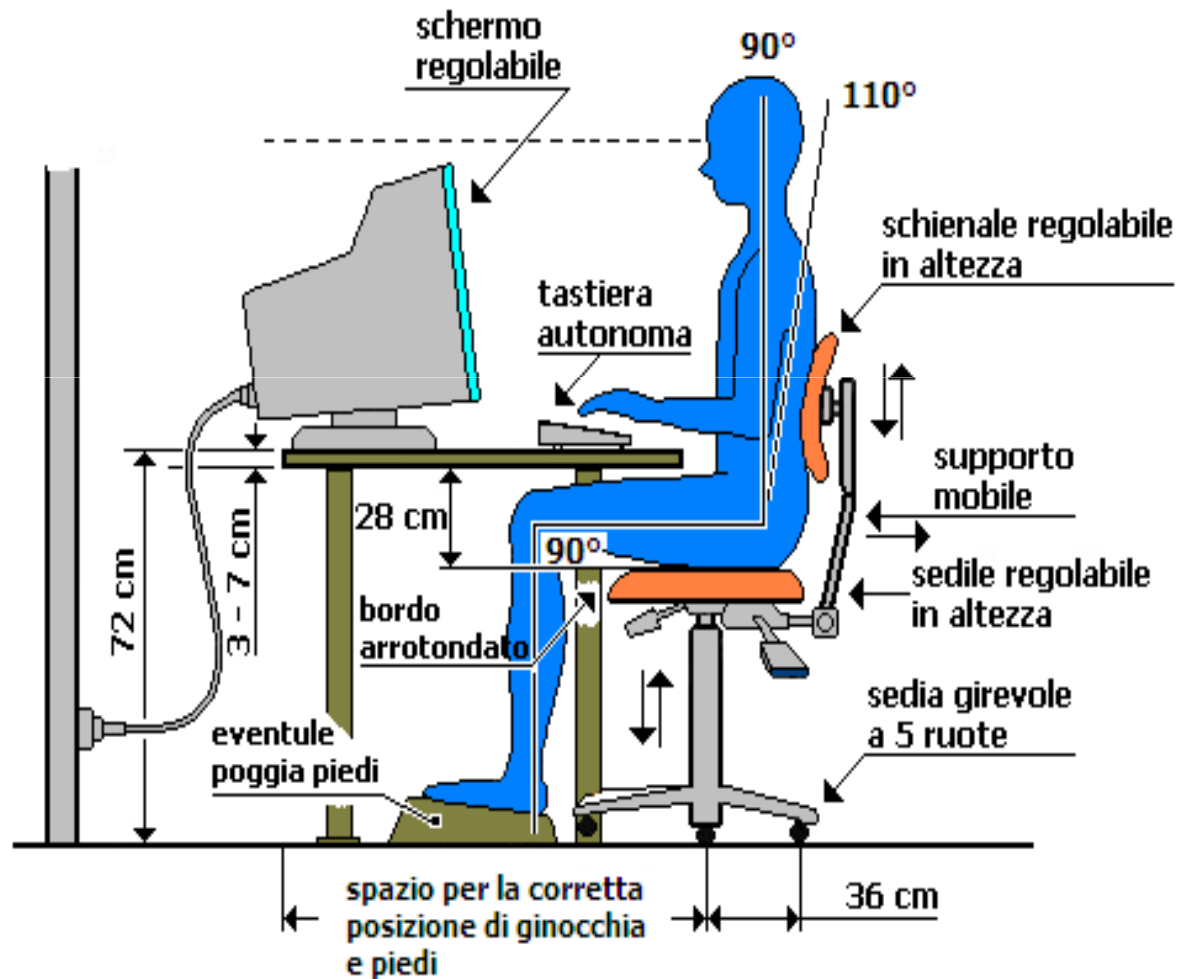

ALLEGATO XXXIV *ambiente di lavoro*



**Radiazioni,
Rumore e
Campi Elettromagnetici**

marcatura
CE

ALLEGATO IV e XXXIV *ambiente di lavoro*

Spazio

Il posto di lavoro deve essere ben dimensionato e allestito per permettere cambiamenti di posizione e movimenti operativi

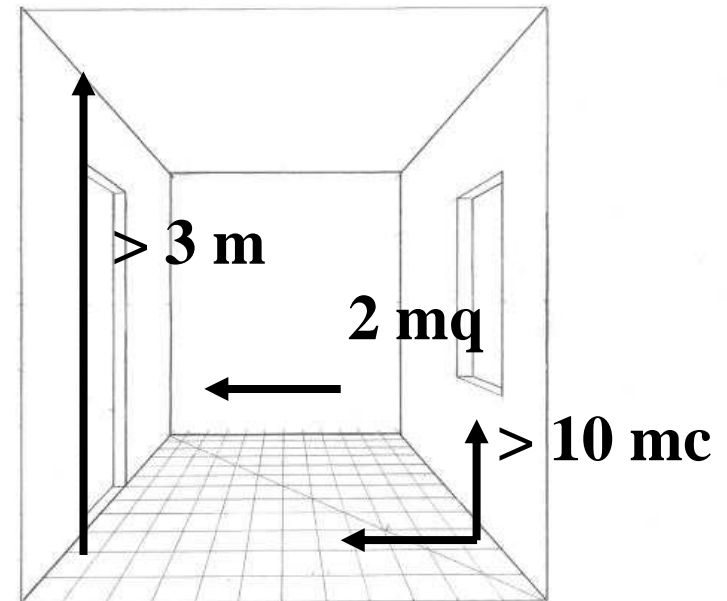
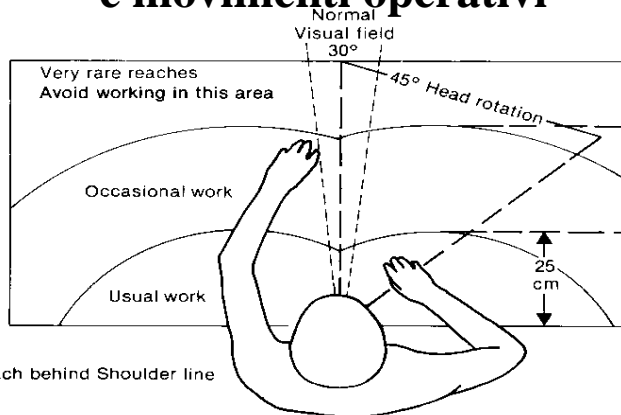

ALLEGATO IV e XXXIV *ambiente di lavoro*

Microclima

BENESSERE TERMICO

N° ricambi d'aria per ora = almeno 5

temperatura = 20° +/- 1

ventilazione = 0,1-0,2 m/s

umidità' relativa = 50-60 +/- 5%



TEMPERATURE OTTIMALI DEGLI UFFICI

ISO 9241

temperatura = 20-24° C in inverno

23-26° C in estate.

**umidità' relativa = e' consigliato aumentare l'umidità al
diminuire della temperatura per prevenire la secchezza degli occhi**

es. : 60-80% a 20° C e 40-60% a 26° C.

Illuminazione

Naturale

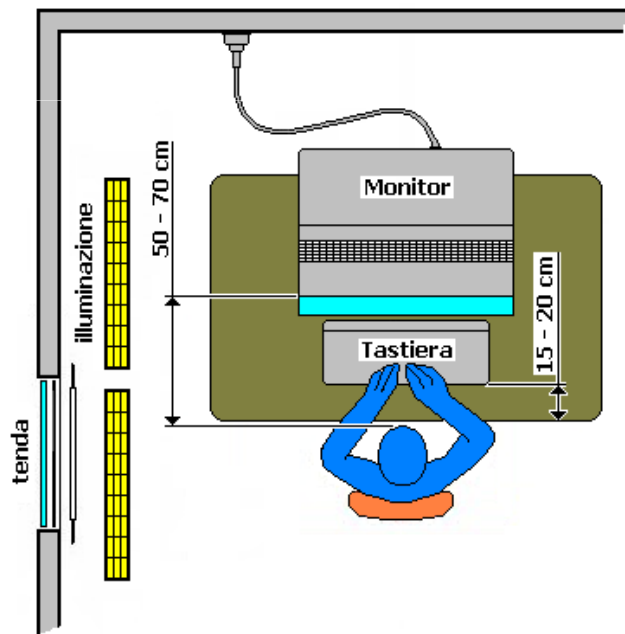

Artificiale

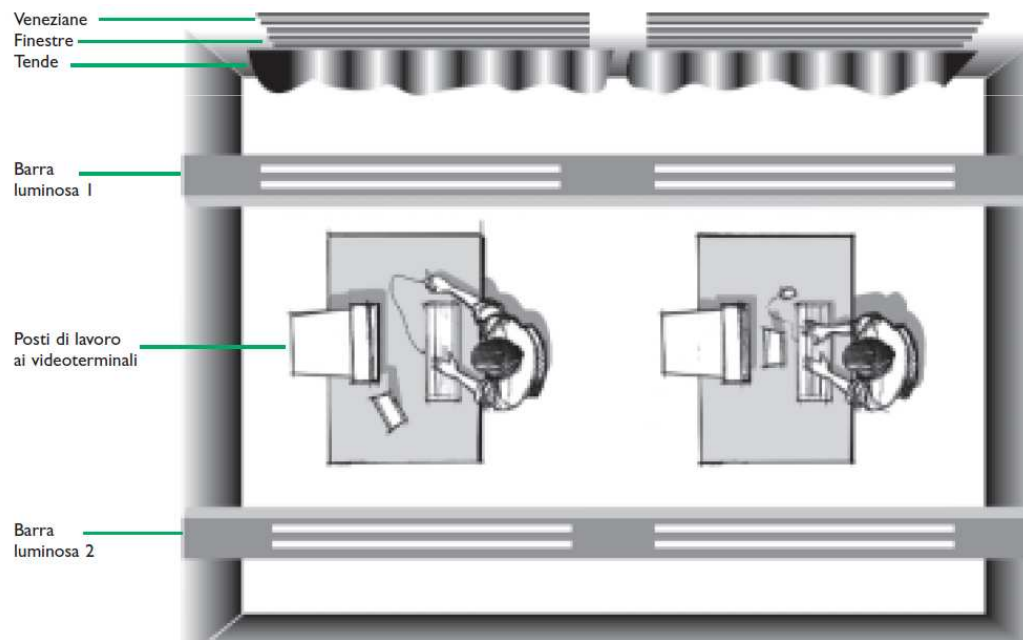

TITOLO VII art. 176

SORVEGLIANZA SANITARIA

Art. 41

- rischi per la vista e gli occhi

ASTENOPIA

- rischi per l'apparato muscolo- scheletrico

DISTURBI ALLA COLONNA VERTEBRALE

DISTURBI MUSCOLARI

**DISTURBI ALLA MANO ED
ALL'AVAMBRACCIO**

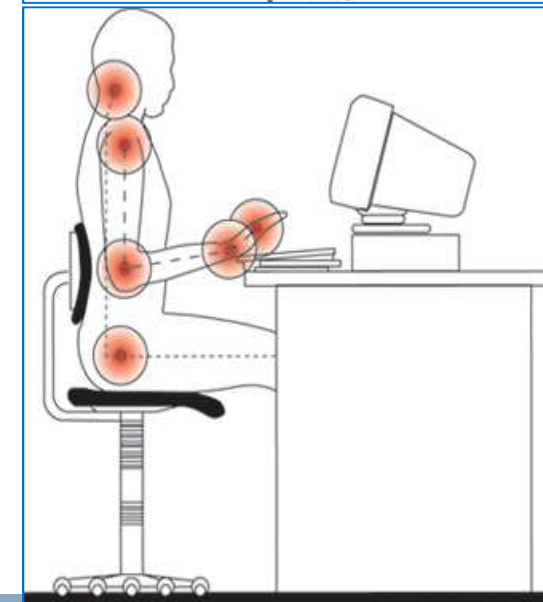
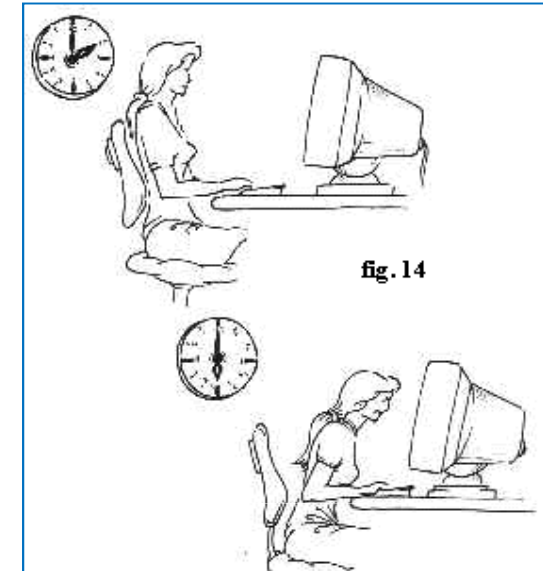



Il testo unico sulla salute e sicurezza nei luoghi di lavoro

Decreto legislativo 9 aprile 2008 n. 81/08 e s.m.i -

TITOLO VII *art. 176*

SORVEGLIANZA SANITARIA

Visita periodica di controllo per videoterminalisti

Idoneità	5 anni
Idoneità ma più di 50 anni	2 anni
Idoneità parziale, Temporanea con prescrizioni o limitazioni	stabilita dal medico

Art. 41 comma 2 lettera c: Visita medica su richiesta del lavoratore



Il testo unico sulla salute e sicurezza nei luoghi di lavoro

Decreto legislativo 9 aprile 2008 n. 81/08 e s.m.i -

TITOLO VII *art. 177*

INFORMAZIONE/FORMAZIONE

ASTENOPIA

Pausa di 15 min. ogni 120 min. di lavoro continuo al VDT

Durante le pause ed i cambiamenti di attività previsti, è opportuno non dedicarsi ad attività che richiedano un intenso impegno visivo.

Rilassamento frequente degli occhi, cambiando la distanza di messa a fuoco o distogliendo lo sguardo dal lavoro verso un oggetto distante, può dare sollievo alla tensione causata da luce inadeguata e mal di testa causati dalla tensione nervosa.

TITOLO VII *art. 177*

INFORMAZIONE/FORMAZIONE

Disturbi apparato muscolo-scheletrico



Disturbi alla mano e avambraccio

